

dyson ball

DC  
25



# Register for your 5 year guarantee

Enregistrez votre  
garantie de 5 ans

Nutzen Sie unsere  
5-Jahres-Garantie

Meldt u aan voor  
5 jaar garantie

Regístrese para obtener la  
garantía de 5 años

Registrate il vostro aspirapolvere per la  
garanzia di 5 anni

Зарегистрируйтесь для получения  
5-летнего гарантийного  
обслуживания

Z registracijo do  
5-letne garancije



See back page for full contact details

Vous trouverez les informations de contact au verso de ce document

Die vollständigen Kontaktinformationen finden Sie auf der Rückseite dieser Anleitung

Op de achterpagina vindt u alle contactgegevens

Consulte los datos de contacto completos en la contraportada

Vedere l'ultima pagina per i nostri riferimenti

Вся контактная информация указана на задней обложке

Podrobnejše kontaktne podatke lahko najdete na zadnji strani

After registering for your 5 year guarantee, your Dyson vacuum cleaner will be covered for parts and labour for 5 years from the date of purchase, subject to the terms of the guarantee. If you have any query about your Dyson vacuum cleaner, call the Dyson Customer Care Helpline with your serial number and details of where/when you bought the vacuum cleaner. Your serial number can be found on your rating plate which is behind the clear bin™.

Après l'enregistrement de votre garantie 5 ans, votre aspirateur Dyson sera couvert pour les pièces et la main-d'œuvre pendant 5 ans, à compter de la date d'achat et en vertu des conditions de la garantie. Si vous avez des questions concernant votre aspirateur Dyson, Veuillez contacter le Service Consommateurs de Dyson, muni du numéro de série de l'appareil et des détails relatifs à son achat (où et quand). Vous trouverez le numéro de série sur la plaque signalétique située à l'arrière du collecteur transparent™ de l'appareil.

Wenn Sie sich für unsere 5-Jahres-Garantie registrieren, ist Ihr Dyson Staubsauger ab dem Kaufdatum gemäß unseren Gewährleistungsbedingungen 5 Jahre in Bezug auf alle Teile und die Arbeitsleistung versichert. Falls Sie Fragen zu Ihrem Dyson Staubsauger haben, können Sie sich an unseren Kundendienst wenden. Halten Sie dabei bitte die Seriennummer bereit sowie Informationen dazu, wo und wann Sie den Staubsauger gekauft haben. Die Seriennummer finden Sie auf dem Typenschild hinter dem durchsichtigen Behälter.

Na de registratie van uw 5 jaar garantie, heeft uw Dyson stofzuiger een garantie van 5 jaar op onderdelen en arbeid vanaf de datum van aankoop onder de voorwaarden van de garantie. Als u een vraag hebt over uw Dyson stofzuiger, neem dan contact op met de Dyson Helpdesk. Zorg dat u het serienummer en details over waar/wanneer u de stofzuiger hebt gekocht bij de hand hebt. U vindt het serienummer op het typeplaatje achter het doorzichtig stofreservoir™.

Una vez se haya registrado para obtener la garantía de 5 años, las piezas de su aspiradora Dyson y la mano de obra quedarán cubiertas durante 5 años desde la fecha de compra, dependiendo de las condiciones de dicha garantía. Si tiene alguna duda sobre su aspiradora Dyson, llame a la línea de atención al cliente de Dyson e indique el número de serie, la fecha y el lugar de compra de la aspiradora. Encontrará el número de serie en la placa de datos de servicio situada detrás del cubo transparente™.

Al termine della registrazione della garanzia di 5 anni, l'aspirapolvere Dyson sarà coperto da una garanzia sulle parti e sulla manodopera di 5 anni, soggetta ai termini della garanzia stessa. Per qualsiasi domanda sull'aspirapolvere Dyson, contattare il servizio di assistenza clienti Dyson fornendo il numero di serie e gli estremi relativi alla data e al luogo di acquisto dell'aspirapolvere. Il numero di serie si trova sulla targhetta posta sul retro del contenitore trasparente™.

После регистрации 5-летней гарантии ваш пылесос Dyson находится на гарантийном обслуживании в течение 5 лет с момента покупки в соответствии с условиями и исключениями, указанными в гарантийном талоне. Если у вас возникнут какие-либо вопросы, позвоните в Службу Поддержки Клиентов Dyson, укажите серийный номер вашего пылесоса и где и когда вы его купили. Серийный номер пылесоса находится на наклейке со штрих-кодом, которая расположена за прозрачным контейнером для сбора пыли clear bin™. Большинство вопросов можно уладить по телефону с одним из квалифицированных сотрудников Службы Поддержки Клиентов Dyson.

Po registraciji za 5-letno garancijo boste lahko za vaš sesalnik Dyson 5 let od datuma nakupa uveljavljali garancijo za dele in popravila, v skladu s pogoji garancije. Če imate glede vašega sesalnika Dyson kakšno vprašanje, pokličite Dysonovo številko za pomoč kupcem s pripravljeno serijsko številko izdelka in podatki o tem, kje/kdaj ste sesalnik kupili. Serijsko številko lahko najdete na ploščici za tehnične navedbe, ki se nahaja za zbiralnikom clear bin™.

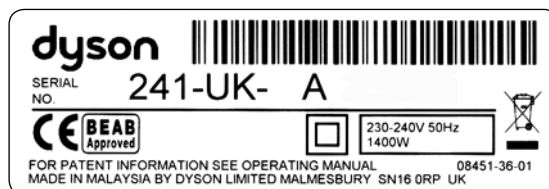

Note your serial number for future reference

Notez votre numéro de série pour référence future

Notieren Sie sich bitte Ihre Seriennummer

Noteer uw serienummer voor toekomstig gebruik

Anote el número de serie para futuras consultas

Prendere nota del numero di serie per ogni necessità

Запишите серийный номер вашего пылесоса для справки

Serijsko številko shranite za prihodnjo uporabo

## GB GENERAL SAFETY PRECAUTIONS

### READ ALL INSTRUCTIONS BEFORE USING THIS VACUUM CLEANER

When using an electrical appliance, basic precautions should always be followed, including the following:

1. This vacuum cleaner is for domestic use only. Do not use outdoors or on wet surfaces.
2. Do not handle plug or vacuum cleaner with wet hands.
3. Do not use with damaged cable or plug. If the supply cable is damaged, it must be replaced by Dyson Ltd, our service agent or similarly qualified persons in order to avoid a hazard.
4. If the vacuum cleaner is not functioning properly, has been dropped, damaged, left outdoors, or immersed in liquid, do not use. Contact the Dyson Customer Care Helpline.
5. Do not use the vacuum cleaner if any parts appear to be faulty, missing or damaged.
6. Ensure all parts including clear bin™ are securely attached before use or carrying the vacuum cleaner.
7. This vacuum cleaner is not intended for use by persons (including children) with reduced physical, sensory or mental capabilities, or lack of experience and knowledge, unless they have been given supervision or instruction concerning use of the vacuum cleaner by a person responsible for their safety. Children should be supervised to ensure that they do not play with the vacuum cleaner.
8. Do not leave the vacuum cleaner when plugged in. Unplug from outlet when not in use, and before performing user maintenance, connecting or disconnecting the hose or changing accessories.
9. If the vacuum cleaner overheats it will cut-out. If that happens, it must be switched off, unplugged and allowed to cool down before attempting to check filters or for blockages.
10. Store the vacuum cleaner indoors. Put the vacuum cleaner away after use with the cable coiled safely, to prevent tripping hazards.
11. Turn off all controls before unplugging.
12. Do not unplug by pulling on cable. To unplug, grasp the plug, not the cable.
13. Do not pull or carry by cable, use cable as a handle, close a door on cable, or pull cable around sharp edges or corners. Do not run the vacuum cleaner over cable. Keep cable away from heated surfaces.
14. The use of an extension cable is not recommended.
15. Keep hair, loose clothing, fingers, and all parts of body away from openings and moving parts, such as the brushbar.
16. Do not put any object into openings. Do not use with any opening blocked.
17. Take extra care when vacuuming on stairs; do not work with the vacuum cleaner above you on the stairs.
18. Keep the vacuum cleaner on the floor. Do not put the vacuum cleaner on chairs, tables etc.
19. Do not shake the vacuum cleaner or press cyclone release button while carrying the vacuum cleaner.
20. Do not use to pick up flammable or combustible liquids, such as petrol, or use in areas where they may be present.
21. Do not pick up anything that is burning or smoking, such as cigarettes, matches, or hot ashes.
22. Check to ensure your electricity supply corresponds to that shown on the rating plate. The vacuum cleaner must only be used as rated.
23. Use only as described in this manual. Use only Dyson recommended attachments.
24. Do not use without clear bin™ and filters in place.
25. Do not lubricate any parts, or carry out any maintenance or repair work other than that shown in this manual, or as advised by the Dyson Customer Care Helpline.

## FR PRECAUTIONS GENERALES DE SECURITE

### LIRE ATTENTIVEMENT TOUTES LES INSTRUCTIONS AVANT D'UTILISER CET ASPIRATEUR

Lors de l'utilisation d'un appareil électrique, il convient de respecter certaines précautions, notamment les suivantes :

1. Cet aspirateur est destiné à un usage domestique exclusivement. Ne pas utiliser à l'extérieur ou sur des surfaces mouillées.
2. Ne pas toucher la prise électrique ou l'aspirateur avec les mains humides.
3. Ne pas utiliser si le câble ou la prise sont endommagés. Si le câble fourni est endommagé, il doit être remplacé par Dyson ou l'un de nos agents agréés afin d'éviter tout dommage.
4. Si l'aspirateur ne fonctionne pas correctement, s'il est tombé, endommagé, s'il a été laissé dehors ou immergé dans un liquide, ne pas l'utiliser. Contacter le Service Consommateurs de Dyson.
5. Ne pas utiliser l'aspirateur si une pièce est manquante, défectueuse ou abîmée.
6. S'assurer que toutes les pièces, y compris le collecteur transparent™, sont bien attachées avant d'utiliser ou transporter l'aspirateur.
7. Cet aspirateur n'est pas conçu pour être utilisé par des personnes (enfants compris) handicapées physiques, sensorielles ou mentales ou qui manquent d'expérience ou de connaissances, à moins d'être supervisées ou de recevoir des instructions sur l'utilisation de l'aspirateur de la part des personnes responsables de leur sécurité. Il convient de surveiller les enfants pour s'assurer qu'ils ne jouent pas avec l'aspirateur.
8. Ne pas abandonner l'aspirateur lorsqu'il est branché. Débrancher l'aspirateur de la prise lorsqu'il n'est pas utilisé, avant son entretien, avant de retirer ou replacer le flexible ou de changer d'accessoire.
9. En cas de surchauffe, l'appareil s'arrête automatiquement. Il convient alors de l'éteindre, de le débrancher et de le laisser refroidir avant de vérifier les filtres et les éventuelles obstructions.
10. Ranger l'aspirateur à l'intérieur de la maison. Ranger l'aspirateur après utilisation avec le câble enroulé convenablement, afin d'éviter de trébucher.
11. Désactiver toutes les commandes avant de débrancher l'appareil.
12. Ne pas débrancher en tirant sur le câble d'alimentation. Pour débrancher, se saisir de la prise, pas du câble.
13. Ne pas tirer ni porter par le câble d'alimentation ; ne pas utiliser le câble comme poignée ; ne pas fermer une porte sur le câble ou le tirer autour de coins acérés. Ne pas faire rouler l'aspirateur sur le câble. Maintenir le câble à distance des surfaces chauffées.
14. L'utilisation d'une rallonge n'est pas recommandée.
15. Eloigner les cheveux, les vêtements amples, les doigts et toutes les parties du corps des ouvertures et des pièces mobiles de l'appareil, notamment la brosse rotative.
16. Ne pas mettre d'objets dans les ouvertures de l'appareil. Ne pas utiliser l'appareil en cas d'obstruction d'une ouverture.
17. Prudence dans les escaliers. Ne pas aspirer avec l'aspirateur au-dessus de soi dans les escaliers.
18. Garder l'aspirateur posé sur le sol. Ne pas poser l'aspirateur sur des tables, des chaises, etc.
19. Ne pas secouer l'aspirateur ou appuyer sur le bouton de libération du cyclone en le transportant.
20. Ne pas utiliser pour aspirer des liquides inflammables ou combustibles, comme l'essence, ou dans des endroits où un liquide de ce type pourrait être présent.
21. Ne rien aspirer qui brûle ou qui fume, comme des cigarettes, des allumettes ou des cendres incandescentes.
22. Vérifier que votre alimentation électrique correspond à celle indiquée sur la plaque signalétique de l'aspirateur. L'appareil doit être utilisé comme indiqué.
23. Utiliser l'appareil uniquement comme indiqué dans ce manuel. N'utiliser qu'avec les accessoires et pièces détachées recommandés par Dyson.
24. Ne pas utiliser sans le collecteur transparent™ et les filtres bien en place.
25. Ne pas lubrifier des pièces ou procéder à des opérations d'entretien ou de réparation autres que celles décrites dans ce manuel ou conseillées par le Service Consommateurs de Dyson.

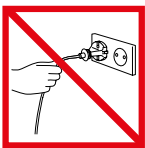

GB Do not pull on the cable.



Do not store near heat sources.



Do not use near naked flame.



Do not run over the cable.



Do not pick up water or liquids.



Do not pick up burning objects.



Do not use above you on the stairs.



Do not put hands near the brushbar when the vacuum cleaner is in use.

FR Ne pas tirer sur le câble d'alimentation.

Ne pas utiliser près d'une source de chaleur.

Ne pas utiliser près d'une flamme.

Ne pas rouler sur le câble d'alimentation.

Ne pas aspirer d'eau ou tout autre liquide.

Ne pas aspirer d'objets brûlants.

Dans l'escalier, ne jamais placer l'aspirateur au-dessus de vous.

Ne pas mettre vos mains près de la brosse rotative quand celle-ci est activée.

## DE ALLGEMEINE SICHERHEITSHINWEISE

### LESEN SIE VOR DEM GEBRAUCH DES STAUBSAUGERS ALLE ANWEISUNGEN

Bei der Verwendung von elektrischen Geräten müssen einige grundlegende Sicherheitsanweisungen beachtet werden, darunter:

- Dieser Staubsauger ist ausschließlich für den privaten Hausgebrauch bestimmt. Nicht im Freien oder auf feuchten Oberflächen benutzen.
- Vermeiden Sie, Kabel und Staubsauger mit nassen Händen anzufassen.
- Verwenden Sie Ihren Staubsauger nicht, wenn Kabel oder Stecker beschädigt sind. Kabel bzw. Stecker dürfen nur von Dyson oder einer von Dyson beauftragten Werkstatt repariert werden, um eine Gefährdung von Personen auszuschließen.
- Wenn der Staubsauger nicht richtig funktioniert, fallen gelassen wurde, beschädigt ist, im Freien stehen gelassen oder in Flüssigkeit getaucht wurde, kontaktieren Sie bitte den Dyson Kundendienst.
- Verwenden Sie den Staubsauger nicht, wenn ein Teil davon defekt oder beschädigt zu sein scheint oder fehlt.
- Achten Sie darauf, dass alle Teile, einschließlich des Behälters und des Filters, korrekt an dem Staubsauger angebracht sind, bevor sie ihn benutzen oder tragen.
- Dieser Staubsauger sollte nicht von Personen (Kinder eingeschlossen) mit eingeschränkten physischen, sensorischen oder motorischen Fähigkeiten bzw. unzureichenden Erfahrungen und Kenntnissen benutzt werden. In diesen Fällen sollte eine Einweisung bzw. Aufsicht durch eine Person erfolgen, die für die Sicherheit verantwortlich ist. Das Gerät ist kein Spielzeug. Hohe Aufmerksamkeit ist gefordert, wenn das Gerät von Kindern oder in deren Nähe genutzt wird.
- Lassen Sie den Staubsauger nicht unbeaufsichtigt, wenn der Netzstecker eingesteckt ist. Ziehen Sie den Netzstecker, wenn das Gerät nicht in Gebrauch ist, vor der Wartung, bei Anbringen oder Entfernen des Schlauchs oder beim Wechseln des Zubehörs.
- Der Staubsauger ist mit einem Überhitzungsschutz ausgestattet. Sollte das Gerät zu heiß werden, schaltet es sich automatisch ab. Ziehen Sie den Netzstecker und lassen Sie den Staubsauger abkühlen, bevor Sie die Filter prüfen oder nach Blockierungen suchen.
- Bewahren Sie den Staubsauger im Haus auf. Um Stolperunfälle zu vermeiden, verstauen Sie den Staubsauger nach Gebrauch mit vollständig aufgewickeltem Kabel.
- Schalten Sie alle Bedienelemente ab, bevor Sie den Netzstecker ziehen.
- Entfernen Sie den Netzstecker nicht, indem Sie am Kabel ziehen. Um den Netzstecker zu ziehen, umfassen Sie den Stecker und nicht das Kabel.
- Ziehen oder tragen Sie Ihr Gerät nicht am Kabel, benutzen Sie das Kabel nicht als Tragegriff; klemmen Sie das Kabel nicht zwischen Türen ein oder ziehen es um scharfe Kanten und Ecken. Fahren Sie nicht mit dem Staubsauger über das Kabel. Halten Sie das Kabel von heißen Oberflächen und offenem Feuer fern.
- Das Verwenden eines Verlängerungskabels wird nicht empfohlen.
- Achten Sie darauf, dass Haare, lose Kleidung, Finger und sonstige Körperteile nicht in die Nähe von Öffnungen oder beweglichen Teilen gelangen, wie z. B. der Bürstwalze.
- Stecken Sie keine Gegenstände in Öffnungen des Geräts. Benutzen Sie das Gerät nicht, wenn eine Öffnung blockiert ist.
- Achten Sie beim Treppensaugen darauf, dass Sie sich nicht unterhalb des Geräts aufhalten.
- Lassen Sie den Sauger auf dem Boden stehen. Stellen Sie das Gerät nicht auf Stühle, Tische etc.
- Den Staubsauger nicht schütteln. Nicht die Behälterverriegelung betätigen, während Sie den Staubsauger tragen.
- Saugen Sie keine entflammaren oder leicht entzündbaren Flüssigkeiten, wie z. B. Benzin, auf und benutzen Sie das Gerät nicht in Umgebungen, in denen diese auftreten können.
- Verwenden Sie das Gerät nicht zum Aufsaugen von brennbaren oder rauchenden Substanzen, wie z. B. Zigaretten, Streichhölzern oder heißer Asche.
- Überprüfen Sie, ob die örtliche Netzspannung den Angaben auf dem Typenschild entspricht. Das Gerät darf nur gemäß der Nennauslegung verwendet werden.
- Benutzen Sie den Staubsauger ausschließlich gemäß dieser Bedienungsanleitung und verwenden Sie nur von Dyson empfohlene Zubehörteile.
- Verwenden Sie das Gerät nicht ohne durchsichtigen Behälter und Filter.
- Fetten Sie keine Teile ein und führen Sie keine anderen Instandhaltungsarbeiten oder Reparaturen als die in der Gebrauchsanweisung genannten oder vom Dyson Kundendienst empfohlenen Arbeiten durch.

## NL ALGEMENE VEILIGHEIDSMATREGELEN

### LEES ALLE INSTRUCTIES VOORDAT U DEZE STOFZUIGER GEBRUIKT

Bij het gebruik van elektrische apparaten dient u altijd basisvoorzorgsmaatregelen in acht te nemen, zoals:

- Deze stofzuiger is uitsluitend bedoeld voor huishoudelijk gebruik. Gebruik de stofzuiger niet buitenshuis of op natte oppervlakken.
- Raak de stekker of de stofzuiger niet aan met natte handen.
- Gebruik de stofzuiger niet als de kabel of de stekker is beschadigd. Wanneer de toevoerkabel is beschadigd, moet deze worden vervangen door Dyson, onze reparatieservice of andere gelijkwaardig gekwalificeerde personen om gevaar te vermijden.
- Gebruik de stofzuiger niet als hij niet goed werkt, is gevallen of beschadigd, buitenshuis heeft gestaan of in vloeistof is ondergedompeld. Neem contact op met de Dyson Helpdesk.
- Gebruik de stofzuiger niet als een onderdeel defect is, ontbreekt of is beschadigd.
- Controleer of alle onderdelen, inclusief doorzichtig stofreservoir™, goed zijn bevestigd voordat u de stofzuiger gebruikt of draagt.
- Deze stofzuiger is niet bedoeld voor gebruik door personen (inclusief kinderen) met beperkte fysieke, zintuiglijke of mentale bekwaamheid, of gebrek aan ervaring en kennis, tenzij iemand die verantwoordelijk is voor hun veiligheid hen begeleidt of instrueert. Laat kinderen het apparaat niet als speelgoed gebruiken.
- Haal altijd de stekker uit het stopcontact als u bij de stofzuiger weggaat. Haal de stekker uit het stopcontact als u de stofzuiger niet gebruikt en voordat u onderhoud uitvoert, de slang bevestigt of verwijdt of accessoires verwisselt.
- Wanneer de stofzuiger oververhit raakt, wordt hij automatisch uitgeschakeld. Zet de stofzuiger uit, haal de stekker uit het stopcontact en laat hem afkoelen. Controleer vervolgens de filters op verstoppingen.
- Bewaar de stofzuiger binnenshuis. Berg de stofzuiger na gebruik op met de kabel volledig opgewikkeld om struikelgevaar te vermijden.
- Schakel alle knoppen uit voordat u de stekker uit het stopcontact haalt.
- Haal de stekker niet uit het stopcontact door aan de kabel te trekken. Trek aan de stekker, niet aan de kabel.
- Trek niet aan de kabel en gebruik de kabel niet als handvat. Sluit geen deuren als de kabel erussen zit. Trek de kabel niet om scherpe hoeken of randen. Rijd niet over de kabel heen. Houd de kabel uit de buurt van verwarmde oppervlaktes.
- Het gebruik van een verlengkabel wordt niet aanbevolen.
- Houd uw haar, losse kleding, vingers en andere lichaamsdelen weg van de openingen van de machine en van de bewegende onderdelen, zoals de roterende borstel.
- Steek geen voorwerpen in de openingen van de stofzuiger. Niet gebruiken wanneer de openingen zijn geblokkeerd.
- Let goed op bij het stofzuigen van trappen; werk niet met de stofzuiger boven u op de trap.
- Houd de stofzuiger op de vloer. Plaats de stofzuiger niet op een tafel, stoel, enzovoort.
- Schud de stofzuiger nooit. Druk nooit op het knopje voor het loslaten van de cycloon wanneer u de stofzuiger draagt.
- Gebruik de stofzuiger nooit om ontvlambare of brandbare vloeistoffen zoals benzine op te zuigen of in omgevingen waar deze stoffen aanwezig kunnen zijn.
- Zuig nooit brandende voorwerpen op, zoals sigaretten, lucifers of brandend as.
- Controleer of uw stroomvoorziening overeenkomt met de op het typeplaatje vermelde gegevens. Gebruik de stofzuiger uitsluitend conform de aangegeven specificaties.
- Gebruik de stofzuiger uitsluitend zoals beschreven in deze gebruiksaanwijzing. Gebruik alleen de door Dyson aanbevolen accessoires.
- Niet gebruiken zonder dat het doorzichtig stofreservoir™ en de filters zijn geplaatst.
- Smeer geen onderdelen en voer geen onderhoud of reparatiewerk uit anders dan hetgeen in deze handleiding wordt toegelicht of door de Dyson Klantenservice Helpdesk wordt geadviseerd.

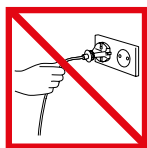

DE Ziehen Sie nicht am Kabel.



DE Verwenden Sie den Staubsauger nicht in der Nähe von Hitzequellen.



DE Vermeiden Sie es, den Staubsauger in der Nähe von offenem Feuer zu benutzen.



DE Fahren Sie nicht über das Kabel.



DE Saugen Sie kein Wasser oder andere Flüssigkeiten auf.



DE Verwenden Sie das Gerät nicht zum Aufsaugen von brennbaren Substanzen.



DE Halten Sie sich beim Treppensaugen nicht unterhalb des Geräts auf.



DE Achten Sie darauf, dass Hände nicht in die Nähe der Bürstwalze geraten.

NL Trek niet aan het snoer.

NL Het toestel nooit in de buurt van een hittebron plaatsen.

NL Gebruik de stofzuiger nooit in de buurt van open vuur.

NL Rijd niet over het snoer heen.

NL Niet gebruiken om water, andere vloeibare stoffen of bouwstof op te zuigen.

NL Nooit brandende voorwerpen opzuigen.

NL Halten Sie sich beim Treppensaugen nicht unterhalb des Geräts auf.

NL Houd uw handen uit de buurt van de borstel wanneer de stofzuiger in gebruik is.

## ES MEDIDAS DE SEGURIDAD



### LEA TODAS LAS INSTRUCCIONES ANTES DE UTILIZAR LA ASPIRADORA

Al utilizar un electrodoméstico se deben seguir unas precauciones básicas, incluyendo lo siguiente:

1. Esta aspiradora está diseñada para uso doméstico exclusivamente. No la utilice en el exterior o sobre superficies mojadas.
2. No manipule el enchufe o la aspiradora con las manos mojadas.
3. No la utilice si el cable o el enchufe están dañados. Si el cable de alimentación está dañado, debe ser sustituido por el servicio técnico de Dyson Spain S.L.U., un agente autorizado u otra persona igualmente cualificada a fin de evitar daños personales.
4. Si la aspiradora no funciona adecuadamente, se ha caído, está dañada, mojada o se ha dejado al aire libre, no la utilice. Contacte con la línea de atención al cliente de Dyson.
5. No use la aspiradora si falta alguna pieza o parece defectuosa o dañada.
6. Asegúrese de que todas las piezas, incluido el cubo transparente™, están firmemente colocadas antes de usar o transportar la aspiradora.
7. Esta aspiradora no deben usarla personas (incluyendo niños) con una discapacidad física, sensorial o mental, o personas que carecen del suficiente conocimiento y experiencia, salvo que hayan recibido la supervisión o instrucción necesaria relativa al uso de la aspiradora por parte de una persona responsable de su seguridad. Se debe supervisar a los niños para asegurarse de que no juegan con la aspiradora.
8. No deje la aspiradora desatendida si está enchufada. Desenchúfela cuando no la esté utilizando, vaya a realizar cualquier tipo de mantenimiento, conecte/desconecte la manguera o cambie los accesorios.
9. Si la aspiradora se recalienta, se apagará automáticamente. Debe apretar el botón de encendido/apagado, desenchufarla y dejar que se enfríe antes de comprobar los filtros o posibles bloqueos.
10. Guarde la aspiradora en un lugar cerrado y recoja el cable después de su uso para evitar posibles accidentes.
11. Apague todos los controles antes de desenchufar la aspiradora.
12. Para desenchufar, tire del enchufe de la máquina, no del cable.
13. No tire o coja la máquina por el cable. No cierre una puerta si está el cable por medio. No tire del cable si roza superficies afiladas o esquinas. Procure que la aspiradora no pase por encima del cable. Mantenga el cable alejado de superficies calientes.
14. No es recomendable el uso de un cable alargador.
15. Evite que el pelo, la ropa, los dedos o cualquier otra parte del cuerpo entren en contacto con las aberturas o las piezas móviles como el cepillo.
16. No introduzca ningún objeto en las aberturas de la máquina. No utilice la aspiradora si alguna abertura estuviera bloqueada.
17. Tenga mucho cuidado al utilizar la aspiradora en las escaleras. Nunca coloque la máquina en un nivel superior a usted.
18. La aspiradora debe estar siempre en el suelo. No la coloque sobre sillas, mesas, etc.
19. No sacuda la aspiradora o apriete el botón para soltar el ciclón mientras la transporta.
20. No la utilice para aspirar líquidos inflamables o combustibles, como la gasolina, o en zonas donde se pueden encontrar dichos líquidos.
21. No aspire nada que esté en llamas o desprenda humo, como por ejemplo, cigarrillos, cerillas o cenizas incandescentes.
22. Compruebe que la corriente de su enchufe se corresponde con la de la placa de datos de servicio que aparece en el cargador. Sólo se debe utilizar la aspiradora con la corriente indicada.
23. Use el producto como se le indica en este manual. Utilice solamente los accesorios y piezas recomendadas por Dyson.
24. No utilice la aspiradora sin el cubo transparente™ o los filtros debidamente colocados.
25. No lubrique ninguna pieza de la máquina, o lleve a cabo ningún tipo de mantenimiento o reparación que no se indique en este manual o le haya aconsejado la línea de atención al cliente de Dyson.

## IT PRECAUZIONI GENERALI DI SICUREZZA

### LEGGERE TUTTE LE ISTRUZIONI PRIMA DI USARE L'ASPIRAPOLVERE

Quando si usa un apparecchio elettrico bisogna sempre seguire le indicazioni di sicurezza, incluso quanto segue:

1. Questo aspirapolvere è concepito solo per uso domestico. Non usare all'esterno o su superfici umide.
2. Non toccare la spina o l'apparecchio con le mani bagnate.
3. Non usare l'apparecchio se il cavo di alimentazione o la spina sono danneggiati. Per evitare ogni pericolo, il cavo di alimentazione danneggiato deve essere sostituito solo da Dyson o da personale autorizzato.
4. Non usare l'aspirapolvere se non funziona bene, se è caduto, danneggiato, lasciato all'esterno, se è venuto in contatto con acqua o altri liquidi. In questi casi, contattare il servizio di assistenza clienti Dyson.
5. Non usare l'aspirapolvere se qualche parte appare difettosa, danneggiata o mancante.
6. Assicurarsi che tutti i pezzi dell'aspirapolvere, incluso il contenitore trasparente™, siano ben fissati prima di usare o trasportare l'aspirapolvere.
7. L'aspirapolvere non deve essere usato da persone con ridotte capacità fisiche, motorie o mentali, da bambini o da persone che non possiedono l'esperienza e le conoscenze necessarie senza supervisione e senza che siano state fornite loro le necessarie istruzioni per l'uso da parte di una persona responsabile della loro sicurezza. I bambini devono essere controllati per evitare che giochino con l'apparecchio.
8. Non lasciare incustodito l'aspirapolvere con la spina inserita. Staccare la spina quando l'apparecchio non viene utilizzato e ogni volta che si esegue la manutenzione dell'apparecchio, si collega o scollega il tubo flessibile o si sostituiscono gli accessori.
9. Se l'apparecchio si surriscalda, si blocca. Spegnerne l'aspirapolvere, staccare la spina e lasciarlo raffreddare prima di controllare i filtri o verificare la presenza di ostruzioni.
10. Riporre l'apparecchio all'interno. Riporre l'aspirapolvere immediatamente dopo l'uso riavvolgendo accuratamente il cavo per evitare il rischio di inciampare.
11. Spegnerne tutti i controlli prima di staccare la spina.
12. Non staccare la spina tirando il cavo. Per eseguire questa operazione, afferrare la spina, non il cavo.
13. Non tirare il cavo; non usare il cavo come maniglia; non chiudere la porta sopra il cavo e non strofinare il cavo contro spigoli o angoli appuntiti. Non passare l'apparecchio sopra il cavo. Tenere il cavo lontano da superfici calde.
14. Si sconsiglia l'uso di una prolunga.
15. Tenere lontano capelli, vestiti, dita e tutte le parti del corpo dalle aperture e dalle parti in movimento, come ad esempio la spazzola.
16. Non inserire oggetti nell'apparecchio. Non usare l'aspirapolvere se le aperture sono ostruite.
17. Fare molta attenzione quando si puliscono le scale; tenere l'aspirapolvere sempre alla base delle scale.
18. Tenere l'aspirapolvere appoggiato al pavimento. Non mettere l'aspirapolvere su tavoli, sedie, ecc.
19. Non scuotere l'aspirapolvere. Non premere il tasto di sblocco dei cicloni quando si trasporta l'aspirapolvere.
20. Non aspirare liquidi infiammabili, come la benzina, e non usare l'apparecchio in luoghi in cui possono essere presenti liquidi infiammabili.
21. Non aspirare oggetti incandescenti come sigarette, fiammiferi o cenere calda.
22. Controllare che la tensione di alimentazione corrisponda a quella indicata sulla targhetta. L'aspirapolvere deve essere utilizzato esclusivamente come indicato.
23. L'apparecchio deve essere usato solo come illustrato nel presente manuale. Utilizzare solo accessori consigliati Dyson.
24. Non usare l'aspirapolvere senza il contenitore trasparente™ o i filtri.
25. Non lubrificare alcuna parte né eseguire interventi di riparazione o manutenzione al di fuori di quelli descritti in questo manuale o consigliati dal servizio di assistenza clienti Dyson.

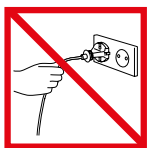

ES No tire del cable.



No la guarde cerca de una fuente de calor.



No la utilice cerca de una llama.



No pase la máquina por encima del cable.



No recoja agua o líquidos.



No recoja objetos incandescentes.



No la utilice por encima de su cuerpo en las escaleras.



No ponga las manos cerca del cepillo cuando la aspiradora esté en uso.

IT Non tirare il cavo.

Non riporre vicino a fonti di calore.

Non usare vicino a fiamme vive.

Non passare sopra il cavo.

Non aspirare acqua o altri liquidi.

Non aspirare oggetti incandescenti.

Non usare sopra le scale.

Non mettere le mani vicino alla spazzola durante l'utilizzo.

## CY ΓΕΝΙΚΕΣ ΠΡΟΦΥΛΑΞΕΙΣ ΑΣΦΑΛΕΙΑΣ

### ⚠ ΔΙΑΒΑΣΤΕ ΤΙΣ ΟΔΗΓΙΕΣ ΠΡΟΣΕΚΤΙΚΑ ΠΡΙΝ ΧΡΗΣΙΜΟΠΟΙΗΣΕΤΕ ΤΗ ΣΥΣΚΕΥΗ

Όταν χρησιμοποιείτε μια ηλεκτρική συσκευή, πρέπει να ακολουθείτε κάποιες βασικές οδηγίες:

1. Η ηλεκτρική σκούπα προορίζεται για οικιακή χρήση μόνο. Μην τη χρησιμοποιήσετε σε εξωτερικούς χώρους ή σε υγρές επιφάνειες.
2. Μην αγγίζετε την πρίζα ή την ηλεκτρική σκούπα με υγρά χέρια.
3. Μην χρησιμοποιήσετε την ηλεκτρική σκούπα όταν το καλώδιο ή το φως είναι φθαρμένα. Αν το καλώδιο τροφοδοσίας είναι φθαρμένο, θα πρέπει να αντικατασταθεί από την Dyson Ltd, τον αντιπρόσωπο σέρβις μας ή ανάλογα εκπαιδευμένα άτομα για να αποφευχθεί πιθανό ατύχημα.
4. Αν η ηλεκτρική σκούπα δεν λειτουργεί κανονικά, έπεσε από κάποιο ύψος, υπέστη βλάβη, αφέθηκε σε εξωτερικό χώρο ή βυθίστηκε σε υγρό, δεν πρέπει να χρησιμοποιηθεί. Επικοινωνήστε με τη γραμμή εξυπηρέτησης πελατών της Dyson.
5. Μη χρησιμοποιήσετε την ηλεκτρική σκούπα αν κάποια μέρη φαίνονται να είναι ελαττωματικά, φθαρμένα ή λείπουν.
6. Βεβαιωθείτε ότι όλα τα μέρη συμπεριλαμβανομένου και του διάφανου κάλαθου™ είναι στη θέση τους πριν χρησιμοποιήσετε ή μετακινήσετε την ηλεκτρική σκούπα.
7. Η ηλεκτρική σκούπα δεν πρέπει να χρησιμοποιείται από άτομα με μειωμένες σωματικές, αισθητικές ή πνευματικές ικανότητες (συμπεριλαμβανομένων και παιδιών) ή από άτομα που δεν διαθέτουν κατάλληλη εμπειρία και γνώση, εκτός και αν επιβλέπονται από ενήλικους ή αν τους έχουν δοθεί οδηγίες σχετικά με τη χρήση της συσκευής από άτομο υπεύθυνο για την ασφάλειά τους. Μην επιτρέψετε να χρησιμοποιηθεί η συσκευή σαν παιχνίδι από παιδιά.
8. Μην αφήνετε την ηλεκτρική σκούπα στην πρίζα. Βγάλτε την όταν δεν τη χρησιμοποιείτε και πριν από τη συντήρηση από τον χρήστη ή πριν συνδέσετε ή αποσυνδέσετε τον εύκαμπο σωλήνα ή αλλάξετε αξεσουάρ.
9. Αν η ηλεκτρική σκούπα υπερθερμανθεί, διακόπτετε τη λειτουργία. Πρέπει να την απενεργοποιήσετε, να τη βγάλετε από την πρίζα και να την αφήσετε να ψυχθεί πριν επιχειρήσετε να ελέγξετε τα φίλτρα ή αν έχει φράξει.
10. Αποηθείστε την ηλεκτρική σκούπα σε εσωτερικό χώρο. Φυλάξτε την ηλεκτρική σκούπα μετά από κάθε χρήση με το καλώδιο καλά τυλιγμένο, για να αποφύγετε τον κίνδυνο να σκορπάσετε.
11. Πριν βγάλετε τη συσκευή από την πρίζα, πρέπει να γυρίσετε όλα τα χειριστήρια στη θέση απενεργοποίησης (OFF).
12. Μην βγάλετε την ηλεκτρική σκούπα από την πρίζα τραβώντας το καλώδιο. Για να τη βγάλετε από την πρίζα, πιάστε την από το φως και όχι το καλώδιο.
13. Μην τραβήξετε το καλώδιο ή μην κουβαλάτε την ηλεκτρική σκούπα κρατώντας την από το καλώδιο, μην χρησιμοποιείτε το καλώδιο για λαβή, μην μαγκώνετε το καλώδιο σε πόρτες και μην τραβάτε το καλώδιο γύρω από αιχμηρές επιφάνειες ή σε γωνίες. Μην περνάτε την ηλεκτρική σκούπα πάνω από καλώδια. Διατηρήστε το καλώδιο μακριά από θερμαινόμενες επιφάνειες.
14. Δεν συνιστάται η χρήση καλωδίου προέκτασης.
15. Κρατήστε τα μαλλιά, τα ρούχα, τα δάκτυλα και όλα τα άλλα μέρη του σώματος σας μακριά από τα ανοίγματα και τα κινούμενα μέρη, όπως τον κύλινδρο με τη βούρτσα.
16. Μην βάζετε αντικείμενα στα ανοίγματα της ηλεκτρικής σκούπας. Μην την χρησιμοποιείτε όταν οποιοδήποτε άνοιγμα είναι φραγμένο.
17. Φροντίστε ιδιαίτερα όταν χρησιμοποιείτε την ηλεκτρική σκούπα σε σκαλοπάτια. Μη δουλεύετε με την ηλεκτρική σκούπα σε ψηλότερο σημείο από εσάς.
18. Διατηρείτε την ηλεκτρική σκούπα πάντα στο δάπεδο. Μην τοποθετείτε την ηλεκτρική σκούπα πάνω σε σκαλοπάτια, καρέκλες, τραπέζια, κλπ.
19. Μην τραντάζετε την ηλεκτρική σκούπα ή πιέζετε το κουμπί απελευθέρωσης των κυκλώνων ενώ τη μεταφέρετε.
20. Μη χρησιμοποιείτε την ηλεκτρική σκούπα για να μαζέψετε εύφλεκτα υλικά ή καύσιμα υγρά, όπως βενζίνη ή σε περιοχές όπου μπορεί να υπάρχουν τέτοια υλικά.
21. Μη μαζέψετε με την ηλεκτρική σκούπα θερμά αντικείμενα ή αντικείμενα που βγάζουν καπνό, όπως τσιγάρα, σπύρτα ή ζεστές στάχτες.
22. Ελέγξτε για να βεβαιωθείτε ότι η ηλεκτρική παροχή ανταποκρίνεται σε εκείνη που αναγράφεται πάνω στην ετικέτα χαρακτηριστικών. Η ηλεκτρική σκούπα πρέπει να χρησιμοποιείται μόνο σύμφωνα με τις προδιαγραφές.
23. Χρησιμοποιήστε την ηλεκτρική σκούπα μόνο όπως περιγράφεται στο παρόν εγχειρίδιο. Χρησιμοποιήστε την μόνο με εργασία της Dyson.
24. Χρησιμοποιείτε πάντα αφού έχετε τοποθετήσει τον διάφανο κάλαθο και τα φίλτρα.
25. Μην λιπαίνετε οποιοδήποτε μέρος ή μην διεξάγετε οποιαδήποτε συντήρηση ή εργασία επιδιόρθωσης εκτός από αυτές που φαίνονται στο παρόν εγχειρίδιο ή σύμφωνα με τις συμβουλές από τη γραμμή εξυπηρέτησης πελατών της Dyson.

## CZ VŠEOBECNÁ BEZPEČNOSTNÍ OPATŘENÍ

### ⚠ PŘED POUŽITÍM TOHOTO VYSAVAČE SI PŘEČTĚTE VŠECHNY POKYNY

Při použití elektrického přístroje je třeba vždy dodržovat základní postupy, včetně následujících:

1. Tento vysavač je určen pouze k použití v domácnosti. Nepoužívejte ho venku ani na mokřem povrchu.
2. S přístrojem nebo se zástrčkou nemanipulujte mokřima rukama.
3. Vysavač nepoužívejte, pokud je poškozený kabel nebo zástrčka. Pokud je napájecí kabel poškozen, musí být vyměněn společností Dyson Ltd., příslušným poskytovatelem služeb nebo stejně kvalifikovanou osobou, aby se zamezilo vzniku rizika.
4. Pokud vysavač nefunguje správně, upadl, byl poškozen, ponechán venku nebo byl ponořen do kapaliny, nepoužívejte ho a kontaktujte linku zákaznické péče společnosti Dyson.
5. Vysavač nepoužívejte, pokud se zdá, že je nějaká část vadná, chybí nebo je poškozená.
6. Před použitím nebo přenášením vysavače se ujistěte, že všechny části včetně nádoby clear bin™ jsou bezpečně připevněny.
7. Tento vysavač nesmějí používat osoby (včetně dětí), které mají sníženou citlivost či fyzické nebo duševní schopnosti či nedostatečné zkušenosti a znalosti, pokud nejsou pod dohledem nebo pokud nebyly zaškoleny ohledně použití vysavače osobou odpovědnou za jejich bezpečnost. Děti by měly být pod dohledem, aby se zajistilo, že si s vysavačem nehrají.
8. Vysavač nenechávejte bez dozoru, pokud je připojen do sítě. Odpojte ho, pokud se nepoužívá, stejně tak jako před provedením údržby, připojením nebo odpojením hadice nebo výměnou příslušenství.
9. Pokud je vysavač přehřátý, zastaví se. V takovém případě je třeba ho vypnout, odpojit a umožnit jeho vychladnutí, než se pokusíte provést kontrolu filtrů nebo zablokování.
10. Vysavač uchovávejte uvnitř. Po použití jej ukládejte a stočte kabel bezpečně tak, aby o něj nemohl nikdo zakopnout.
11. Před odpojením přístroje vypněte všechny ovládací prvky.
12. Přístroj nevyjojujte ze sítě zatáhnutím za kabel. Při odpojení uchopte zástrčku, nikoliv kabel.
13. Přístroj netahejte ani nenoste za kabel, nepoužívejte kabel pro zavěšení, nepřivírejte kabel mezi dveře ani kabel netahejte přes ostré rohy nebo okraje. Nepřetěžujte přes něj vysavačem. Udržujte kabel v dostatečné vzdálenosti od horkých povrchů.
14. Nedoporučuje se používat prodlužovací kabel.
15. Dbejte na to, aby vlasy, volné oblečení, prsty a další části těla byly v dostatečné vzdálenosti od otvorů a pohyblivých částí jako je kartáč.
16. Do otvorů nekládejte žádné předměty. Přístroj nepoužívejte, pokud je jakýkoliv otvor zablokovaný.
17. Zvláštní pozor dejte při vysávání na schodech; nikdy nepracujte s vysavačem stojícím na schodech nad vámi.
18. Vysavač mějte stále na zemi. Přístroj nedávejte na židle, stoly, atd.
19. Pokud vysavač přenášíte, neřeste jím a ani nedržte stisknuté tlačítko pro uvolnění cyklonu.
20. Vysavač nepoužívejte k vysávání hořlavých kapalin, jako je např. benzín, ani jej nepoužívejte v místech, kde se tyto kapaliny mohou vyskytovat.
21. Nevysávejte nic, co hoří nebo z čeho se kouří, jako jsou cigarety, zápalky nebo horký popel.
22. Zkontrolujte, zda zdroj elektrického proudu odpovídá údajům uvedeným na výkonostním štítku. Vysavač musí být použit jen předepsaným způsobem.
23. Přístroj používejte pouze tak, jak je popsáno v této příručce. Používejte pouze nástavce doporučené společností Dyson.
24. Přístroj použijte pouze tehdy, pokud obsahuje nádobku clear bin™ a pokud má správně umístěné filtry.
25. Nepromazávejte žádné části ani neprovádějte údržbu či opravu jiným způsobem, než je uvedeno v této příručce nebo dle rady linky zákaznické péče společnosti Dyson.

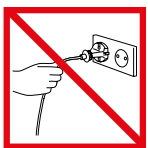

CY Μην τραβάτε το σύρμα.



Μην την χρησιμοποιήσετε κοντά σε θερμά αντικείμενα.



Μην την χρησιμοποιήσετε κοντά σε φλόγα.



Μην πατάτε το σύρμα.



Μην μαζεύετε νερό ή άλλα υγρά.



Μην μαζεύετε θερμά αντικείμενα.



Μην έχετε την σκούπα κοντά στην βούρτσα όταν κάνετε τις σκάλες.



Μην βάζετε τα χέρια σας κοντά στην βούρτσα όταν αυτή δουλεύει.

CZ Netahejte vysavač za kabel.

Nepoužívejte v blízkosti topidel.

Nepoužívejte v blízkosti otevřeného ohně.

Nepřetěžujte přes přírodní kabel.

Nevysávejte vodu ani jiné kapaliny.

Nevysávejte horké předměty.

Při vysávání schodů stůjte vždy nad vysavačem.

Je-li přístroj zapnut, nepřibližujte ruce ke kartáči.

## DK VIGTIGE SIKKERHEDSINSTRUKTIONER

### ⚠ LÆS ALLE INSTRUKTIONERNE, INDEEN DU BRUGER DENNE STØVSUGER

Ved brug af et elektrisk apparat bør de generelle forholdsregler altid følges, herunder følgende:

1. Denne støvsuger er kun beregnet til husholdningsbrug. Den må ikke bruges udenfor eller på våde overflader.
2. Rør ikke ved stikket på ledningen eller ved selve maskinen med våde hænder.
3. Brug ikke støvsugeren, hvis ledningen eller stikket er beskadiget. Hvis ledningen er beskadiget, skal den udskiftes af Dyson, vores serviceagent eller lignende kvalificerede personer, for at undgå fare.
4. Brug ikke støvsugeren, hvis den ikke fungerer ordentligt, er blevet tabt, beskadiget, har stået udenfor eller været i kontakt med væske. Kontakt da Dysons kundeservice-helpline.
5. Brug ikke støvsugeren, hvis noget ser ud til at være i uorden, mangle eller være beskadiget.
6. Sørg for, at alle dele, inklusive clear bin™, sidder ordentligt fast, inden du bruger eller løfter støvsugeren.
7. Støvsugeren er ikke beregnet til brug af personer (inklusive børn) med fysiske eller psykiske handicap, eller af personer uden den nødvendige viden og erfaring, med mindre de er blevet instrueret i brugen af apparatet af en person, som er ansvarlig for deres sikkerhed. Børn bør være under opsyn for at sikre, at de ikke leger med apparatet.
8. Efterlad ikke støvsugeren, når den er tilsluttet kontakten. Tag stikket ud, når maskinen ikke er i brug, og inden du foretager vedligeholdelse, montering eller afmontering af slangen eller skifter tilbehør.
9. Hvis støvsugeren overophedes, vil den slå fra. Den skal derefter slukkes og frakobles stikkontakten og have tid til at køle af, inden du kontrollerer filtre eller blokeringer.
10. Opbevar støvsugeren indendørs. Sæt den væk efter brug, med ledningen rullet ind for at undgå fald og snubleulykker.
11. Sluk for alle funktioner, før stikket tages ud af kontakten.
12. Tag ikke stikket ud ved at hive i ledningen. Tag fat i stikket og ikke i ledningen for at frakoble støvsugeren.
13. Træk eller bær ikke i ledningen, brug ikke ledningen som håndtag, luk ikke en dør med ledningen i klemme, og lad ikke ledningen køre mod skarpe kanter eller hjørner. Kør ikke over ledningen med støvsugeren.
14. Brug af forlængerledning frarådes.
15. Hold hår, løst tøj, fingre og andre dele af kroppen væk fra åbninger og bevægelige dele, som f.eks. børstehovedet.
16. Kom ikke noget ind i åbningerne. Brug ikke støvsugeren med blokerede åbninger.
17. Vær ekstra opmærksom ved støvsugning på trapper. Gør ikke rent med støvsugeren stående oven over dig på trappen.
18. Hold støvsugeren på gulvet. Sæt den ikke på stole, borde eller lignende.
19. Ryst ikke støvsugeren og tryk ikke på cyclonens udløserknop, når du bærer støvsugeren.
20. Brug ikke støvsugeren til at fjerne letantændelige eller brandbare væsker, såsom benzin, og brug den ikke i områder, hvor sådanne væsker kan forekomme.
21. Brug ikke støvsugeren til at fjerne noget, som brænder eller ryger, såsom cigaretter, tændstikker, gløder eller aske.
22. Sørg for, at din strømforsyning stemmer overens med specifikationerne på mærkepladen. Støvsugeren må kun benyttes som angivet herpå.
23. Maskinen må kun bruges som beskrevet i denne manual. Brug kun dele anbefalet af Dyson.
24. Brug ikke støvsugeren, med mindre clear bin™ og filtrene sidder på.
25. Brug ikke smøremiddel på nogen dele, og udfør ikke nogen former for vedligeholdelse eller reparationer, andet end som beskrevet i denne manual eller som anvist af Dysons Kundeservice-helpline.

## FI YLEISET VAROTOIMET

### ⚠ LUE KAIKKI OHJEET ENNEN IMURIN KÄYTTÖÄ

Sähkölaitteen käytössä tulee noudattaa perusvarotoimenpiteitä, mukaan lukien seuraavia:

1. Tämä imuri on tarkoitettu vain kotitalouskäyttöön. Laitetta ei saa käyttää ulkotiloissa eikä määrittämällä pinnolla.
2. Älä koske pistotulppaan tai laitteeseen määrittämällä käsillä.
3. Älä koske laitetta, jos johto tai pistotulppa on vaurioitunut. Vaurioituneen virtajohdon saa vaihtaa ainoastaan Dyson Ltd, valtuutettu huoltoaliike tai asianmukaisesti koulutettu henkilö.
4. Älä koske imuria, jos se ei toimi kunnolla tai on pudonnut, vaurioitunut, jätetty ulos tai kastunut. Ota yhteyttä Dysonin asiakaspalvelulinjaan.
5. Älä koske imuria, jos jokin sen osa vaikuttaa väkivalloiselta, puuttuu tai on vaurioitunut.
6. Varmista ennen käyttöä tai imurin kantamista, että kaikki osat, mukaan lukien clear bin™ -pölysäiliö, ovat tukevasti paikoillaan.
7. Imuria ei ole tarkoitettu sellaisten henkilöiden (mm. lasten) käyttöön, joilla on fyysistä, sensorista tai psyykkistä rajoituksia tai joilla puuttuvat oleelliset tiedot tai kokemus, ellei laitteen käyttöä valvo tai opasta tällaisen henkilön turvallisuudesta vastaava toinen henkilö. Lapsia tulee valvoa, jotta he eivät leiki imurilla.
8. Älä jätä sähköverkkoon kytkettyä imuria ilman valvontaa. Irrota pistotulppa pistorasiasta, kun imuria ei käytetä ja ennen huoltotoimenpiteitä, letkun irrottamista tai kiinnittämistä ja lisätarvikkeiden vaihtamista.
9. Ylikuumentessa imuri sammuu automaattisesti. Katkaise virta virtakytkimestä, irrota laite sähköverkosta ja anna sen jäähtyä ennen suodattimien ja mahdollisten tukosten tutkimista.
10. Säilytä imuria sisätiloissa. Käytön jälkeen kelaajaa johto sisään ja siirrä imuri sen säilytyspaikkaan kompastumisvaaran välttämiseksi.
11. Kytke kaikki säätimet pois päältä ennen sähköverkosta irrottamista.
12. Irrota laite sähköverkosta pitämällä kiinni pistotulppasta; älä vedä johdosta.
13. Älä vedä tai kannu laitetta virtajohdosta; älä käytä virtajohtoa kahvana; älä jätä johtoa oven väliin tai vedä sitä teräviä reunoja tai kulmia vasten. Älä anna imurin kulkea virtajohdon yli. Pidä virtajohdoita loitolla kuumista pinoista.
14. Jatkojohdon käyttö ei ole suositeltavaa.
15. Pidä hiukset, vaatetus, sormet ja muut ruumiinosat loitolla laitteen aukoista ja liikkuvista osista, kuten suulakkeesta.
16. Älä työnnä imurin aukkoihin esineitä. Älä käytä imuria, jos jokin sen aukoista on tukkiutunut.
17. Ole erityisen varovainen imuroidessasi portaita. Älä pidä imuria itseäsi ylempällä portaalla.
18. Pidä imuri lattialla. Älä nosta sitä tuolille, pöydälle tai muille tasaille.
19. Älä ravista imuria äläkä paina syklonin avausnappia imuria kantaessasi.
20. Älä imuroi syttyviä tai palonarkoja nesteitä, kuten bensiiniä, äläkä käytä imuria paikoissa, joissa saattaa olla tällaisia aineita.
21. Älä imuroi palavia tai savuavia materiaaleja, kuten savukkeita, tulitikkuja tai kuumaa tuhkaa.
22. Varmista, että verkkojännite vastaa arvokilvessä ilmoitettua jännitettä. Imuria saa käyttää vain arvokilven mukaisilla jännitteillä.
23. Imuria saa käyttää vain tässä käyttöoppaassa annettujen ohjeiden mukaisesti. Käytä vain Dysonin suosittelemia lisätarvikkeita.
24. Imuria ei saa käyttää, jos clear bin™ -pölysäiliö ja suodattimet eivät ole paikoillaan.
25. Älä voitele laitteen osia, äläkä suorita mitään sellaisia huolto- tai korjaustöitä, joita ei ole neuvottu tässä käyttöoppaassa tai Dysonin asiakaspalvelulinjalla.

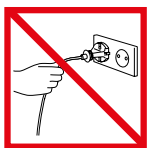

DK Træk ikke i ledningen.



Anvend ikke apparatet i nærheden af varmekilder.



Anvend ikke apparatet i nærheden af åben ild.



Kør ikke over ledningen.



Anvend ikke apparatet til opsamling af vand eller anden væske.



Anvend ikke apparatet til opsamling af nogen form for brændende objekter.



Anvend ikke apparatet over dig selv på trapper.



Anbring ikke hænderne under børstestangen under brug.

FI Älä irrota pistotulppaa vetämällä virtajohdosta.

Älä käytä imuria lämmönlähteiden läheisyydessä.

Älä käytä imuria avotulen läheisyydessä.

Älä vedä imuria sen virtajohdon yli.

Älä imuroi vettä tai muita nesteitä.

Älä imuroi palavia esineitä.

Älä pidä imuria yläpuolellasi portaissa.

Älä laita käsiäsi harjaksen lähelle imurin ollessa käynnissä.

## HU ÁLTALÁNOS BIZTONSÁGI ÓVINTÉZKEDÉSEK



### KÉRJÜK, OLVASSA EL AZ ÖSSZES ELŐÍRÁST A PORSZÍVÓ HASZNÁLATA ELŐTT

Elektronikus készülékek használatakor az alapvető biztonsági előírásokat mindig be kell tartani, beleértve az alábbiakat:

1. A porszívót kizárólag háztartási használatra tervezték. Kültéri környezetben és nedves felületen ne használja.
2. Ne nyúljon nedves kézzel a hálózati csatlakozóhoz vagy a készülékhez.
3. A készüléket ne működtesse, ha a tápkábel vagy a dugó sérült. Az esetleges veszélyek elkerülése érdekében a sérült alkatrészeket a Dyson vállalatnak, a vállalat hivatalos szerelőjének vagy szakképzett személynek kell kicserélnie.
4. Amennyiben a porszívó működése nem megfelelő, elejtették, megsérült, kültéri környezetben maradt vagy folyadékba merült, ne használja. Lépjen kapcsolatba a Dyson Ügyfélszolgálatával.
5. Ne használja a porszívót, ha bármely alkatrésze hibás, sérült vagy hiányzik.
6. A porszívó működtetése vagy szállítása előtt bizonyosodjon meg arról, hogy minden alkatrész, beleértve a clear bin™, szorosan illeszkedik a porszívóhoz.
7. A porszívót nem használhatja olyan személyek (gyermeket is beleértve), akik csökkent fizikai, érzékelési vagy mentális képességekkel rendelkeznek, vagy hiányzik a készülék működtetéséhez szükséges tapasztalatok és tudások, kivéve ha a biztonságukért felelős személyek felügyeletet biztosítanak számukra, vagy ellátják őket instrukciókkal. A gyerekeket feltétlenül felügyelni kell, hogy ne használják játékszerként a készüléket.
8. Ne hagyja magára a porszívót, amikor a készülék csatlakoztatva van a fali aljzatra. Húzza ki a hálózati csatlakozót az aljzatról, ha a készülék használaton kívül van, ezen kívül karbantartás előtt, a porszívócső rácsatlakoztatásakor, illetve levételekor, valamint alkatrészcsere esetén.
9. Túlmelegedés esetén a készülék automatikusan kikapcsol. Ilyenkor kapcsolja ki a porszívót, húzza ki a hálózati csatlakozót az aljzatról, és várja meg, míg a készülék lehűl, mielőtt ellenőrizné a szűrőket vagy az eldugulást.
10. Tárolja a porszívót fedett helyiségben. Használat után a készüléket biztonságosan feltekert kábellel tegye el, így elkerülheti a megbotlásal járó veszélyeket.
11. Áramtalanítás előtt kapcsolja ki az összes vezérlőt.
12. Ne a kábelnél fogva húzza ki a hálózati csatlakozót. A készülék zsinórjának kihúzásakor ne a kábelt, hanem a dugót fogja meg.
13. Ne húzza a porszívót a kábelnél fogva, ne kapaszkodjon bele, ne csukja rá az ajtót, ne húzza át éles széleken vagy sarkokon. A porszívót ne húzza át a kábelelel. A kábelt tartsa távol a forró felületektől.
14. Hosszabbító kábel használata nem javasolt.
15. Tartsa távol a haját, öltözkéjét, ujjait, egyéb testrészeit a készülék nyílásaitól, és olyan mozgó alkatrészeitől, mint például a keferűd.
16. Ne helyezzen idegen tárgyakat a készülék nyílásaiba. A készülék nyílásait ne tömjék el.
17. Legyen különösen elővigyázatos lépcsők tisztításakor, a felső lépcső takarításakor ne álljon a porszívó alá.
18. A porszívót működtesse a padlón. Ne helyezze székekre, asztalokra stb.
19. Hordozás közben ne rázza a porszívót, és ne nyomja meg a porleválasztó kioldógombját.
20. Ne használja a porszívót tűzveszélyes vagy gyúlékony folyadékok, például benzin felszívására, illetve ne működtesse tűzveszélyes anyagok közelében.
21. Ne használja a porszívót égő vagy füstölő tárgyak, például cigaretta, gyufa vagy forró hamu felszívására.
22. Ellenőrizze, hogy az áramellátás megfelelő-e a géptörzslapon feltüntetett adatoknak. A porszívót kizárólag a géptörzslapon lévő adatoknak megfelelően szabad működtetni.
23. A készüléket kizárólag a jelen használati utasításnak megfelelően használja. Csak a Dyson vállalat által javasolt tartozékok használhatók.
24. Ne használja a készüléket, ha a clear bin™ és a szűrők nincsenek a helyükön.
25. A porszívó alkatrészeit ne kenje le, illetve ne végezzen olyan karbantartási vagy javítási munkát, amely nem szerepel a jelen használati utasításban, vagy amelyek elvégzését a Dyson Ügyfélszolgálat nem tanácsolja.

## NO GENERELLE SIKKERHETSTILTAK



### LES ALLE INSTRUKSJONENE NØYE FØR DU BRUKER DENNE STØVSUGEREN

Når du bruker elektrisk utstyr, må du alltid ta grunnleggende forholdsregler, blant annet følgende:

1. Denne støvsugeren er bare for bruk i private hus. Må ikke brukes utendørs eller på våte flater.
2. Ikke ta på støpselet eller støvsuger med våte hender.
3. Må ikke brukes med skadet strømledning eller støpselet. Hvis den medfølgende ledningen blir skadet, må den byttes av Dyson Ltd, vår serviceagent eller tilsvarende godkjente personer for å unngå at det oppstår fare.
4. Hvis støvsugeren ikke fungerer som den skal, hvis den har falt i gulvet, er ødelagt, er glemt igjen utendørs eller er nedsenket i væske, må den ikke brukes. Ta kontakt med Dyson Customer Care Helpline.
5. Ikke bruk støvsugeren hvis noen av delene ser ut til å ha feil, mangler eller er skadet.
6. Kontroller at alle deler, inkludert clear bin™, sitter godt fast før du bruker eller bærer støvsugeren.
7. Denne støvsugeren er ikke beregnet for bruk av personer (deriblant barn) med reduserte fysiske, sensoriske eller mentale funksjoner eller med manglende erfaringer og kunnskaper, hvis de ikke blir overvåket eller har fått instruksjoner om bruken av utstyret av en person som er ansvarlig for deres sikkerhet. Barn må overvåkes for å sørge for at de ikke leker med støvsugeren.
8. Ikke gå fra støvsugeren når den er koblet til strømmen. Ta ut støpselet når den ikke er i bruk og før du utfører vedlikehold, kobler slangen til eller fra eller når du bytter tilbehør.
9. Hvis støvsugeren blir overopphetet, stopper den. Hvis det skjer, må den slås av, støpselet må trekkes ut, og den må avkjøles før du kontrollerer filterne eller om det er noe som blokkerer.
10. Oppbevar støvsugeren innendørs. Sett støvsugeren bort etter bruk, med ledningen trygt rullet opp, for å forhindre at noen snubler over den.
11. Slå av alle brytere før du trekker ut støpselet.
12. Ikke trekk ut støpselet ved å dra i ledningen. Når du skal trekke ut støpselet, må du holde i det, ikke i ledningen.
13. Du må ikke dra eller løfte etter ledningen, bruke ledningen som håndtak, lukke en dør der ledningen går gjennom eller dra ledningen rundt skarpe kanter eller hjørner. Ikke kjør støvsugeren over ledningen. Hold ledningen borte fra varme overflater.
14. Vi anbefaler ikke bruk av skjøteledning.
15. Pass på at du holder håret, klesplagg, fingre eller andre kroppsdelene borte fra åpninger og bevegelige deler, for eksempel den roterende børsten.
16. Ikke stikk gjenstander inn i åpningene. Må ikke brukes hvis noen av åpningene er blokkert.
17. Vær ekstra forsiktig du støvsuger trapper. Ikke la støvsugeren være over deg i trapper.
18. Hold støvsugeren på gulvet. Ikke plasser støvsugeren på stoler, bord osv.
19. Ikke rist støvsugeren eller trykk på utløserknappen for sentrifugen mens du bærer støvsugeren.
20. Må ikke brukes til å sugge opp brennbare eller lett antennelige væsker, for eksempel bensin, eller på områder der det kan finnes slike væsker.
21. Ikke sug opp noe som brenner eller ryker, for eksempel sigaretter, fyrstikker eller varm aske.
22. Kontroller at strømforsyningen er i samsvar med det som oppgis på merkeplaten. Støvsugeren må bare brukes som oppgitt.
23. Må bare brukes som beskrevet i denne manualen. Bruk bare ekstradelene som anbefales av Dyson.
24. Må ikke brukes uten at clear bin™ og filtre er på plass.
25. Du må ikke smøre noen deler eller utføre annet vedlikehold eller andre reparasjoner enn det som blir beskrevet i manualen eller etter råd fra Dyson Customer Care Helpline.

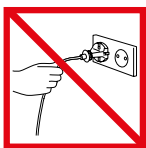

HU Ne húzza a kábelnél fogva.



Ne használja meleg felületek mellett.



Ne használja nyílt láng mellett.



Ne menjen át vele a kábelen.



Ne szívjon fel vele vizet vagy folyadékot.



Ne porszívózzon. fel égő tárgyakat.



Ne használja maga fölött a lépcső tetején.



Használat közben ne rakja a kezét a keferűd közelébe.

NO Ikke dra i ledningen.

Ikke bruk i nærheten av varmekilder.

Ikke bruk i nærheten av åpen flamme.

Ikke kjør over ledningen.

Ikke sug opp vann eller væsker.

Ikke sug opp brennende objekter.

Ikke bruk stående høyere enn deg i trapper.

Ikke hold hendene i nærheten av børstekomnene når støvsugeren er i bruk.



## PL OGÓLNE ŚRODKI OSTROŻNOŚCI DOTYCZĄCE BEZPIECZENSTWA

### ! PRZED UŻYCIEM ODKURZACZA NALEŻY PRZECZYTAĆ WSZYSTKIE INSTRUKCJE

Podczas użytkowania sprzętu elektrycznego zawsze przestrzegać podstawowych zasad bezpieczeństwa, włączając poniższe:

- Odkurzacze przeznaczony jest wyłącznie do użytku domowego. Nie należy używać go poza domem i na mokrych powierzchniach.
- Nie dotykać odkurzacza ani wtyczki mokrymi rękami.
- Nie używać odkurzacza, jeśli kabel lub wtyczka są uszkodzone. Jeśli kabel jest uszkodzony, musi być on wymieniony przez firmę Dyson Ltd, autoryzowanego przedstawiciela serwisu firmy Dyson lub odpowiednio wykwalifikowaną osobę w celu uniknięcia niebezpieczeństwa.
- Jeśli odkurzacze nie działa prawidłowo, został upuszczony, zniszczony, pozostawiony na zewnątrz domu, zanurzony w cieczy - nie używać go. Należy skontaktować się z Infolinią Dyson.
- Nie używać odkurzacza, jeśli którakolwiek z części wygląda na zniszczoną, uszkodzoną lub jej brakuje.
- Przed użyciem lub przenoszeniem odkurzacza upewnić się, że wszystkie części łącznie z pojemnikiem clear bin™ są bezpiecznie zamontowane.
- Odkurzacze nie jest przeznaczony do użytku przez osoby (włączając w to dzieci) z ograniczonymi zdolnościami fizycznymi, sensorycznymi lub umysłowymi, nieposiadające wiedzy i doświadczenia odpowiedniego do obsługi urządzenia, o ile nie otrzymały one instrukcji dotyczących użytkowania urządzenia lub nie znajdują się pod opieką osoby odpowiedzialnej za ich bezpieczeństwo. Dzieci powinny znajdować się pod opieką dorosłych, aby mieć pewność, że nie wykorzystują urządzenia do zabawy.
- Nie pozostawiać urządzenia włączonego do kontaktu. Odkurzacze należy odłączyć przed rozpoczęciem prac konserwacyjnych, podłączeniem lub odłączeniem węża, zmianą końcówek lub jeśli urządzenie nie jest używane.
- W razie przegrzania silnika, urządzenie wyłączyć się. W takim przypadku odkurzacze powinien zostać wyłączony, odłączony z kontaktu i pozostawiony do ostygnięcia przed przystąpieniem do sprawdzenia filtrów i ewentualnych zatorów.
- Odkurzacze należy przechowywać w domu. Po zakończeniu sprzątania odkurzacze schować wraz zabezpieczonym przewodem, tak aby uniknąć ryzyka potknięcia się.
- Przed odłączeniem z kontaktu wyłączyć wszystkie funkcje odkurzacza.
- Urządzenia nie należy odłączać, ciągnąc za kabel. Aby odłączyć odkurzacze, należy pociągnąć za wtyczkę, nie za kabel.
- Nie ciągnąć ani nie przenosić odkurzacza za kabel, używać kabla jako rączki, przytrząskiwac kabla drzwiami ani przeciągać go po ostrych krawędziach. Nie przejeżdżać odkurzaczem przez kabel. Trzymać kabel z dala od nagranych powierzchni.
- Nie zaleca się stosowania przedłużacza.
- Włosy, luźne części ubrania, palce i inne części ciała trzymać z daleka od otworów urządzenia i jego ruchomych części, takich jak turboszczotka.
- Nie wkładać żadnych przedmiotów w otwory odkurzacza. Nie używać go, jeśli którykolwiek z otworów jest zablokowany.
- Zachować szczególną uwagę podczas odkurzania schodów; odkurzacze powinien zawsze znajdować się na dole schodów.
- Odkurzacze powinien stać na ziemi. Nie stawiać odkurzacza na krzesłach, stołach itp.
- Nie potrząsać odkurzaczem ani nie włączać go podczas przenoszenia.
- Nie używać odkurzacza do sprzątania łatwopalnych cieczy, takich jak benzyna, ani w miejscach, gdzie odkurzacze może mieć z nimi kontakt.
- Nie używać odkurzacza do sprzątania palących ani dymiących przedmiotów, takich jak papierosy, zapalki lub gorący popiół.
- Upewnić się, że napięcie w gniazdku elektrycznym odpowiada temu, które podane jest na tabliczce znamionowej odkurzacza. Odkurzacze należy używać tylko w warunkach zgodnych z oznaczeniami.
- Odkurzacze należy używać wyłącznie zgodnie z przeznaczeniem określonym w niniejszej instrukcji. Używać wyłącznie zalecanych akcesoriów Dyson.
- Nie używać odkurzacza, jeśli nie jest zamontowany pojemnik clear bin™ lub filtry.
- Nie smarować żadnych części ani nie przeprowadzać prac konserwacyjnych lub naprawczych innych niż określone w instrukcji lub zalecane przez Infolinię Dyson.

## PT PRECAUÇÕES GERAIS DE SEGURANÇA

### ! LEIA TODAS AS INSTRUÇÕES ANTES DE USAR ESTE ASPIRADOR

Ao usar um aparelho eléctrico, devem ser seguidas algumas precauções básicas, incluindo as seguintes:

- Este aspirador destina-se apenas a uso doméstico. Não o use no exterior nem sobre superfícies molhadas.
- Não manuseie a ficha nem o aparelho com as mãos molhadas.
- Não use o aparelho se o cabo ou a ficha estiverem danificados. Se o cabo de alimentação estiver danificado, deve ser substituído pela Dyson Ltd, por um agente autorizado ou por alguém igualmente qualificado, para evitar acidentes.
- Se o aspirador não estiver a funcionar devidamente, tiver sofrido uma queda, estiver danificado, tiver sido deixado no exterior ou mergulhado em água, não o use. Contacte a Linha de Assistência ao Cliente da Dyson.
- Não use o aspirador se notar a falta de alguma peça ou suspeitar que alguma peça esteja avariada ou danificada.
- Certifique-se de que todas as peças, incluindo o clear bin™, estão firmemente fixas antes de usar ou transportar o aspirador.
- Este aspirador não se destina a ser usado por pessoas (incluindo crianças) com capacidades físicas, sensoriais ou mentais reduzidas ou falta de experiência e conhecimento, a menos que sejam supervisionadas ou instruídas relativamente ao uso do aparelho por uma pessoa responsável pela sua segurança. As crianças devem ser vigiadas para se garantir que não brincam com o aspirador.
- Não abandone o aspirador enquanto estiver ligado à corrente. Desligue-o da tomada quando não estiver a usá-lo e antes de efectuar procedimentos de manutenção, ligar ou desligar a mangueira ou trocar acessórios.
- Se o aspirador sobreaquecer, a corrente será cortada; deve desligá-lo, desconectá-lo da tomada e deixar que arrefeça, antes de verificar os filtros ou procurar obstruções.
- Guarde o aspirador num espaço de interior. Após utilização, arrume o aspirador com o cabo devidamente recolhido, para evitar tropeções.
- Desligue todos os controlos antes de desconectar o aspirador.
- Não desconecte o aspirador puxando pelo cabo. Para o desconectar, agarre a ficha e não o cabo.
- Não puxe nem transporte segurando pelo cabo, não use o cabo como pega, não feche portas sobre o cabo, nem puxe o cabo em torno de extremidades ou esquinas afiadas. Não faça passar o aspirador sobre o cabo. Mantenha o cabo afastado de superfícies quentes.
- Não se recomenda o uso de extensões eléctricas.
- Mantenha os cabelos, as roupas folgadas, os dedos e todas as partes do corpo afastados das aberturas e das peças em movimento, como a escova.
- Não introduza nenhum objecto nas aberturas. Não use o aspirador com alguma abertura obstruída.
- Tenha especial cuidado ao aspirar escadas; não trabalhe nas escadas com o aspirador acima do nível do corpo.
- Mantenha o aspirador no chão. Não ponha o aspirador sobre cadeiras, mesas, etc.
- Não sacuda o aspirador, nem prima o botão para soltar o ciclone enquanto transporta o aspirador.
- Não use o aspirador para aspirar líquidos inflamáveis ou combustíveis, como a gasolina, nem o use em áreas onde tais líquidos possam estar presentes.
- Não aspire nada que esteja a arder ou a fumejar, como cigarros, fósforos ou cinzas quentes.
- Verifique se a corrente eléctrica da rede corresponde ao valor indicado na placa de dados técnicos. O aspirador só deve ser usado com a corrente indicada.
- Use apenas conforme descrito neste manual. Use apenas acessórios recomendados pela Dyson.
- Não use sem que o clear bin™ e os filtros estejam colocados.
- Não lubrifique quaisquer peças, nem execute quaisquer tarefas de manutenção ou reparação que não sejam indicadas neste manual ou aconselhadas pela Linha de Assistência ao Cliente da Dyson.

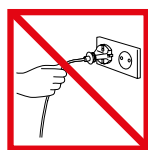

PL Nie należy ciągnąć za kabel.

PT Não puxe pelo cabo.



PL Nie należy używać w pobliżu źródeł ciepła.

PT Não utilize perto de fontes de calor.



PL Nie należy używać w pobliżu otwartego ognia.

PT Não utilize perto de chamas.



PL Nie należy przejeżdżać przez kabel.

PT Não passe a máquina por cima do cabo.



PL Nie należy używać do zbierania wody i innych płynów.

PT Não recolha água ou líquidos.



PL Nie należy używać do zbierania palących przedmiotów.

PT Não recolha objectos incandescentes.



PL Podczas sprzątania schodów urządzenie powinno znajdować się na dole.

PT Não utilize acima de si em escadas.



PL Nie należy trzymać ręk w pobliżu turboszczotki podczas pracy urządzenia.

PT Não coloque as mãos perto da escova quando o aspirador está em uso.

## RU ОБЩИЕ МЕРЫ ПРЕДОСТОРОЖНОСТИ

### ПРОЧИТАЙТЕ ВСЕ ИНСТРУКЦИИ, ПРЕЖДЕ ЧЕМ ПРИСТУПИТЬ К ИСПОЛЬЗОВАНИЮ ДАННОГО ПЫЛЕСОСА

При пользовании электроприборами необходимо всегда соблюдать основные меры предосторожности, включая те, что представлены ниже.

1. Данный пылесос можно использовать только в помещении. Не включайте пылесос на улице и не используйте его для уборки влажных поверхностей.
2. Не беритесь за вилку или за устройство влажными руками.
3. Не пользуйтесь пылесосом, если поврежден кабель или вилка. Если сетевой кабель поврежден, во избежание неприятностей, его необходимо заменить в компании Dyson Ltd, у нашего сервисного агента или обратившись к специалисту, имеющему соответствующую квалификацию.
4. Если пылесос не работает должным образом, если его уронили, он поврежден, был оставлен на улице или попал в воду или другую жидкость, не используйте его. Обратитесь в Справочную службу потребителей компании Dyson.
5. Не пользуйтесь пылесосом, если какие-либо детали неисправны, отсутствуют или повреждены.
6. Прежде чем использовать пылесос или переносить его, убедитесь в том, что все детали, включая контейнер clear bin™, надежно закреплены.
7. Лица с ограниченными физическими, сенсорными или умственными возможностями, а также лица, не имеющие достаточного опыта и знаний (в том числе дети), должны использовать данный пылесос только в присутствии человека, отвечающего за их безопасность, и после получения соответствующих инструкций и разъяснений с его стороны. Следите за тем, чтобы дети не играли с данным устройством.
8. Не оставляйте пылесос включенным в сеть. Отключайте пылесос от сети, когда он не используется, а также перед выполнением работ по обслуживанию, подключением или отключением шланга и заменой принадлежностей.
9. Если пылесос перегревается, он отключается; в этом случае пылесос нужно отключить от сети и дать ему остыть, прежде чем проверять фильтры или устранять засорения.
10. Храните пылесос в помещении. Во избежание опасности поскользнуться, споткнуться или упасть убирайте пылесос после его использования и сворачивайте сетевой кабель.
11. Прежде чем отключить пылесос от сети, выключите все переключатели.
12. Отключая пылесос от сети, беритесь за вилку, а не за сетевой кабель.
13. Не тяните за кабель и не используйте его для переноски пылесоса. Следите, чтобы шнур не защемило дверью, и чтобы он не цеплялся за острые углы и края. Не пережжайте пылесосом через кабель. Держите кабель вдали от нагретых поверхностей.
14. Не рекомендуется использовать удлинители.
15. Следите, чтобы волосы или края одежды не попадали в отверстия или подвижные детали пылесоса, например в щетку.
16. Не вставляйте никакие предметы в отверстия. Не используйте пылесос, если отверстия заблокированы мусором.
17. Будьте крайне осторожны при уборке лестниц; не оставляйте пылесос на верхних ступеньках.
18. Ставьте пылесос на пол. Не ставьте его на стулья, столы и т.д.
19. Не трясите пылесос и не нажимайте на кнопку снятия циклона во время переноски пылесоса.
20. Не используйте пылесос для сбора легковоспламеняющихся или взрывоопасных жидкостей, бензин, и не пользуйтесь пылесосом в местах, где могут находиться такие жидкости.
21. Не используйте пылесос для сбора горящего или тлеющего мусора, такого как сигареты, спички или горячий пепел.
22. Убедитесь в том, что напряжение в сети соответствует напряжению, указанному на табличке с техническими данными пылесоса. Пылесос должен подключаться только к сети с соответствующим напряжением.
23. Используйте пылесос только в соответствии с инструкциями. Используйте только насадки, рекомендованные компанией Dyson.
24. Не используйте пылесос, если не установлен контейнер clear bin™ или фильтры.
25. Не смазывайте детали прибора, не выполняйте работы по обслуживанию и ремонту, кроме указанных в данном руководстве или рекомендованных Справочной службой потребителей компании Dyson.

## SE ALLMÄNNA SÄKERHETSFÖRESKRIFTER

### LÄS ALLA INSTRUKTIONER INNAN DU ANVÄNDER DAMMSUGAREN

Vid användning av elektriska redskap ska du alltid följa grundläggande säkerhetsföreskrifter, inklusive följande:

1. Den här dammsugaren är endast avsedd för hushållsbruk. Använd den inte utomhus eller på våta ytor.
2. Hantera inte kontakten eller dammsugaren med våta händer.
3. Använd inte dammsugaren om sladden eller kontakten är skadad. Om nätsladden är skadad måste den bytas av Dyson Ltd, vår serviceagent eller liknande kvalificerade personer för att undvika faror.
4. Om dammsugaren inte fungerar på rätt sätt, har tappats, skadats, lämnats utomhus eller doppats i vätska ska den inte användas. Ring Dysons kundtjänst.
5. Använd inte dammsugaren om komponenter verkar vara felaktiga, saknas eller är skadade.
6. Se till att alla delar inklusive clear bin™ är ordentligt fastsatta innan du använder eller bär dammsugaren.
7. Den här dammsugaren är inte avsedd för användning av personer (inklusive barn) med nedsatt fysisk, sensorisk eller mental förmåga eller brist på erfarenhet och kunskap, om de inte får tillsyn eller instruktioner om användning av dammsugaren av en person som ansvarar för deras säkerhet. Barn bör övervakas för att säkerställa att de inte leker med dammsugaren.
8. Lämna inte dammsugaren när den är inkopplad. Koppla bort den från uttaget när den inte används, samt före användarunderhåll, in- och bortkoppling av slangen eller byte av tillbehör.
9. Om dammsugaren överhettas fränkopplas den. Den måste stängas av, kontakten måste dras ur och du måste låta den svalna innan du kontrollerar filter eller igensättning.
10. Förvara dammsugaren inomhus. Ställ undan dammsugaren efter användning med sladden inrullad för att förhindra snubbelrisker.
11. Stäng av dammsugaren innan du drar ur sladden.
12. Dra inte i sladden när kontakten ska dras ur. Håll i kontakten, inte i sladden.
13. Dra eller bär inte dammsugaren i sladden, använd inte sladden som handtag, stäng ingen dörr med sladden i kläm eller dra sladden runt vassa kanter eller hörn. Kör inte dammsugaren över sladden. Håll sladden på avstånd från varma ytor.
14. Användning av en förlängningssladd rekommenderas inte.
15. Håll hår, löst sittande plagg, fingrar och alla kroppsdelar borta från öppningar och rörliga delar, t.ex. borsthuvudet.
16. För inte in föremål i öppningarna. Använd inte dammsugaren om en öppning är blockerad.
17. Var extra försiktig vid dammsugning i trappor och arbeta inte med dammsugaren på högre nivå än du själv.
18. Håll dammsugaren på golvet. Ställ den inte på stolar, bord osv.
19. Skaka inte dammsugaren och tryck inte på cyklonens utlösningsknapp när du bär dammsugaren.
20. Använd inte dammsugaren för att avlägsna antändbara eller brännbara vätskor, t.ex. bensin och använd den inte i utrymmen där sådana vätskor kan finnas.
21. Använd inte dammsugaren för att avlägsna något som brinner eller ryker, t.ex. cigaretter, tändstickor eller varm aska.
22. Kontrollera att din strömtillförsel motsvarar den som är angiven på märkskylten. Dammsugaren får bara användas enligt sin klassning.
23. Användning får bara ske enligt beskrivningen i den här handboken. Använd endast tillbehör som rekommenderas av Dyson.
24. Använd aldrig dammsugaren utan clear bin™ och filter på plats.
25. Smörj inga delar och utför inget underhålls- eller reparationsarbete utöver beskrivningen i den här handboken eller råd när du ringer Dysons kundtjänst.

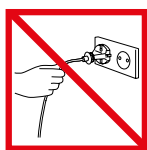

RU Не тяните за шнур.



RU Не используйте вблизи источника тепла.



RU Не используйте вблизи открытого огня.



RU Не пережимайте шнур.



RU Не используйте для уборки воды или жидкостей.



RU Не используйте для уборки горящих предметов.



RU Не ставьте прибор выше себя на лестнице.



RU Не подносите руки к щетке, когда прибор включен.

SE Dra inte i sladden.

SE Använd inte dammsugaren nära varma föremål.

SE Använd inte dammsugaren nära öppen eld.

SE Kör inte över sladden.

SE Sug inte upp vatten eller andra vätskor.

SE Sug inte upp brinnande föremål.

SE Använd inte dammsugaren ovanför dig i trappor.

SE Håll inte handen nära borsten då dammsugaren är igång.

## SI SPOŠNI VARNOSTNI UKREPI

### ! PRED UPORABO SESALNIKA PREBERITE VSA NAVODILA

Pri uporabi električne naprave je treba vedno upoštevati previdnostne ukrepe, vključno z naslednjimi:

1. Ta sesalnik je namenjen izključno uporabi v gospodinjstvu. Sesalnika ne uporabljajte na prostem ali na mokrih površinah.
2. Vtiča in naprave ne prijemajte z mokrimi rokami.
3. Sesalnika ne uporabljajte, če sta kabel ali vtič poškodovana. Če je napajalni kabel poškodovan, ga mora zaradi varnosti zamenjati podjetje Dyson Ltd., naš servisni zastopnik ali druga ustrezno kvalificirana oseba.
4. Če sesalnik ne deluje pravilno, če je padel na tla, je poškodovan, ste ga pustili na prostem ali je prišel v stik s tekočino, ga ne uporabljajte, temveč se obrnite na Dysonovo številko za pomoč.
5. Sesalnika ne uporabljajte, če njegovi deli ne delujejo, manjkajo ali so poškodovani.
6. Pred uporabo ali prenašanjem sesalnika preverite, ali so vsi deli ciklona, vključno z zbiralnikom clear bin™, pravilno pritrjeni.
7. Sesalnika ne smejo uporabljati osebe (vključno z otroki) z zmanjšanimi fizičnimi, senzoričnimi ali mentalnimi sposobnostmi ali s pomanjkanjem izkušenj in znanja, razen pod nadzorom ali z natančnimi navodili osebe, ki je zadolžena za njihovo varnost. Pazite, da se otroci ne igrajo z sesalnikom.
8. Ne puščajte sesalnika brez nadzora, kadar je vključen v električno omrežje. Izvlecite vtič kadar ga ne uporabljate, pred vzdrževanjem, pritrjevanjem cevi ali menjavo nastavkov.
9. Če se sesalnik pregreje, se izključite. Ugasnite ga, izvlecite vtič in pustite, da se ohladi, šele potem preverite filter ali poiščite blokado.
10. Aparat shranjujte v zaprtem prostoru. Po uporabi sesalnik pospravite z zvitem kablom, da preprečite nesreče zaradi spotikanja.
11. Preden izvlečete vtič, ugasnite sesalnik.
12. Ne iztikajte vtiča tako, da povlečete za kabel. Vedno primite za vtič.
13. Ne vlecite in nosite ga za kabel; ne uporabljajte kabla kot ročaj; ne pripirajte kabla med vrata in ne vlecite ga okrog ostrih robov in vogalov. Ne vozite sesalnika čez kabel. Kabel se ne sme dotikati vročih površin.
14. Uporaba podaljška ni priporočljiva.
15. Pazite, da lasje, široka oblačila, prsti ali drugi deli telesa ne pridejo v odprtine ali gibljive dele, kot je krtača.
16. V odprtine ne vstavljajte nobenih predmetov. Ne uporabljajte sesalnika z zamašenimi odprtinami.
17. Pri sesanju stopnic bodite zelo pazljivi; sesalnik naj ne stoji na stopnicah oz. stopnicah višje od vas.
18. Sesalnik naj stoji na tleh. Ne postavljajte sesalnika na stole, mize ipd.
19. Med prenašanjem sesalnika ne stresajte in ne pritiskajte gumba za sprostitev ciklona.
20. Ne sesajte vnetljivih ali gorljivih tekočin, kot je bencin, in ne uporabljajte sesalnika na površinah, kjer so lahko prisotne.
21. Ne sesajte gorečih ali kadečih se predmetov kot so cigarete, vžigalice ali vroč pepel.
22. Preverite, ali vaša električna napeljava ustreza tisti, ki je navedena na ploščici s tehničnimi navedbami. Sesalnik lahko uporabljate le, kot je navedeno.
23. Sesalnik uporabljajte le v skladu s tem priročnikom. Uporabljajte le Dysonove nastavke.
24. Sesalnika ne uporabljajte brez nameščenega zbiralnika clear bin™ in filtrov.
25. Ne podmazujte nobenih delov niti ne izvajajte vzdrževalnih del ali popravil, razen tistih, ki so prikazani v tem priročniku, ali po nasvetu strokovnjaka z Dysonove številke za pomoč.

## TR GENEL GÜVENLİK ÖNLEMLERİ

### ! BU ELEKTRİKLI SÜPÜRGEYİ KULLANMADAN ÖNCE TÜM TALİMATLARI OKUYUNUZ

Elektrikli bir cihazı kullanırken bazı temel önlemlerin alınması her zaman için gereklidir. Bu önlemlerden birkaçı şunlardır:

1. Bu elektrikli süpürge yalnızca iç mekamlarda kullanılmak üzere tasarlanmıştır. Dış mekamlarda veya ıslak yüzeylerde kullanılmamalıdır.
2. Fişi ya da elektrikli süpürgeyi ıslak elinizle tutmayın.
3. Cihazı hasarlı kablo veya fişle kullanmayın. Elektrik kablosu, hasar görmesi durumunda, tehlikeli bir durumu önlemek amacıyla Dyson Ltd., servis acentemiz ya da benzer nitelikli kişiler tarafından değiştirilmelidir.
4. Elektrikli süpürge düzgün çalışmaması, düşürülmesi, hasar görmesi, dış mekanda bırakılması ya da sıvıya batırılmış olması durumunda, cihazı kullanmayın. Dyson Müşteri Destek Yardım Hattı ile temas kurun.
5. Cihazın herhangi bir parçası arızalı, eksik ya da hasarlı görünüyorsa, süpürgeyi kullanmayın.
6. Elektrikli süpürgeyi kullanmadan ya da taşımadan önce, şeffaf hazne™ de dahil olmak üzere tüm parçaların sağlam biçimde yerine takılı olduğundan emin olun.
7. Bu elektrikli süpürge, fiziksel, algısal ve zihinsel kapasiteye ya da yeterli deneyim ve bilgiye sahip olmayan kişiler (çocuklar dahil) tarafından, söz konusu kişilerin güvenliğinden sorumlu kişinin cihazın kullanımıyla ilgili talimatları ve gözetimi olmaksızın kullanılamaz. Makineyle oynamadıklarından emin olmak için çocuklar gözetim altında olmalıdır.
8. Elektrikli süpürgeyi fişi takılı olarak bırakmayın. Elektrikli süpürgeyi kullanmadığınız zamanlarda, kullanıcı tarafından gerçekleştirilecek bakım öncesinde ve hortumu takmadan veya çıkarmadan ya da aksesuarları değiştirmeden önce cihazın fişini prizden çekin.
9. Makine aşırı ısındığında kapanır. Böyle bir durumda, filtreleri ya da herhangi bir tıkanıklık olup olmadığını kontrol etmeden önce makineyi kapatmalı, fişini çekmeli ve soğumasını beklemelisiniz.
10. Makineyi iç mekanda saklayın. Elektrikli süpürgeyi kullandıktan sonra, takılıp düşmeyi önlemek için, kablosunu güvenli bir biçimde sararak ortalıktan kaldırın.
11. Fişten çıkarmadan önce tüm düğmeleri kapatın.
12. Fişi prizden kablodan çekerek çıkarmayın. Prizden çıkarmak için kablodan değil, fişten tutun.
13. Makineyi çekmeyin veya kablodan tutarak cihazı taşımayın, kabloyu bir sap gibi kullanmayın, kablolu üzerinden kapı kapatmayın ya da kabloyu keskin kenar veya köşelerin etrafından çektişirmeyin. Kablo cihazın altında kalacak şekilde cihazı çalıştırmayın. Kabloyu sıcak yüzeylerden uzak tutun.
14. Uzatma kablosu kullanılması önerilmez.
15. Saçlarınızı, bol giysilerinizi, parmaklarınızı ve bedeninizin diğer tüm uzuvlarını cihazın deliklerinden ve fırça başlığı gibi hareketli parçalarından uzak tutun.
16. Delik ağızlarına herhangi bir nesne koymayın. Deliklerin önü kapalıyken cihazı kullanmayın.
17. Merdivenleri süpürürken daha dikkatli olun; bulunduğunuz basamağın yukarısında kalacak şekilde elektrikli süpürgeyi kullanmayın.
18. Elektrikli süpürgeyi zeminden ayırmayın. Sandalye, masa vb. üzerine koymayın.
19. Elektrikli süpürgeyi taşırken sallamayın veya siklon tahliye düğmesine basmayın.
20. Benzin gibi alev alıcı veya yanıcı sıvıları emmek için ya da bu tür sıvıların var olabileceği mekamlarda cihazı kullanmayın.
21. Sigara, kibrit ya da sıcak kül gibi yanmakta olan ya da dumani tüten hiçbir şeyi süpürmek için kullanmayın. Elektrik şebekesinin cihazın değer plakasında verilen değerlere uygun olduğunu kontrol edin.
22. Elektrikli süpürge ancak verilen değerlerle kullanılabilir.
23. Yalnızca bu kılavuzda açıklanan şekilde kullanın. Yalnızca Dyson tarafından önerilen aksesuarları kullanın.
24. Şeffaf hazne™ ve filtreler yerine takılı olmadan cihazı kullanmayın.
25. Hiçbir parçayı yağlamayın, bu kılavuzda gösterilenler ya da Dyson Müşteri Destek Yardım Hattı tarafından önerilen bakım ve onarım işleri haricinde herhangi bir işlem yapmayın.

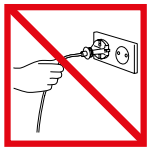

SI Ne vlecite kabla.

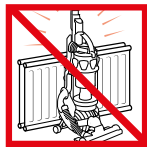

SI Ne shranjujte v bližini virov toplote.



SI Ne uporabljajte v bližini odprtega ognja.



SI Ne vozite čez kabel.



SI Ne sesajte vode ali drugih tekočin.



SI Ne sesajte gorečih predmetov.



SI Ne uporabljajte na stopnicah nad vami.



SI Ne segajte z roko blizu krtače, ko je sesalnik vključen.

TR Fişi prizden çekerek çıkarmayın.

TR Isı kaynakları yanında kullanmayın.

TR Çıplak ateş yanında kullanmayın.

TR Kablonun üzerine basmayın, üzerinden geçmeyin.

TR Su ya da diğer sıvıları çekmeyin.

TR Yanan objeleri çekmeyin.

TR Merdivenlerde, bulunduğunuz basamağın yukarısındanyken kullanmayın.

TR Makinayı kullanırken ellerinizi fırça başlığının yanına koymayın.

Function • Fonctionnement • Gebrauch • Het gebruik van uw Dyson • Funcionamiento • Come funziona  
 • Функционирование • Uporaba

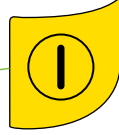
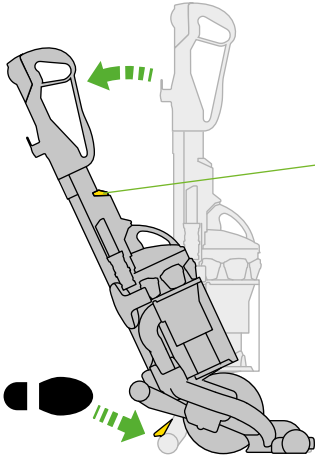
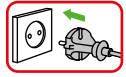

**ON/OFF  
 MARCHE/ARRET  
 AAN/UIT-KNOP  
 ENCENDIDO/APAGADO  
 ВКЛ/ВЫКЛ  
 VKLOP/IZKLOP**

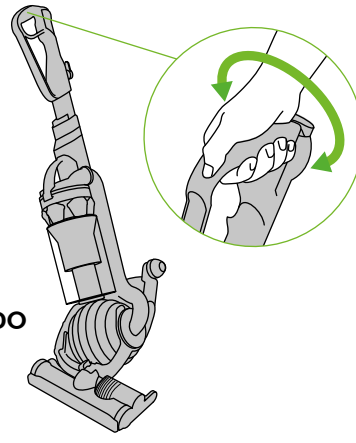

Clear bin™ emptying • Vider le collecteur transparent™ • Behälter entleeren • Het doorzichtig stofreservoir™ leegmaken • Vaciado del cubo transparente™ • Come svuotare il contenitore trasparente™ • Очистка контейнера clear bin™ • Praznjenje zbiralnika clear bin™

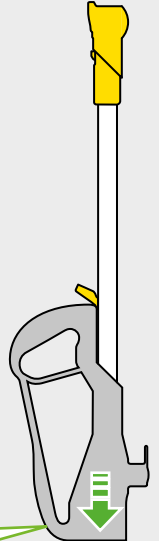
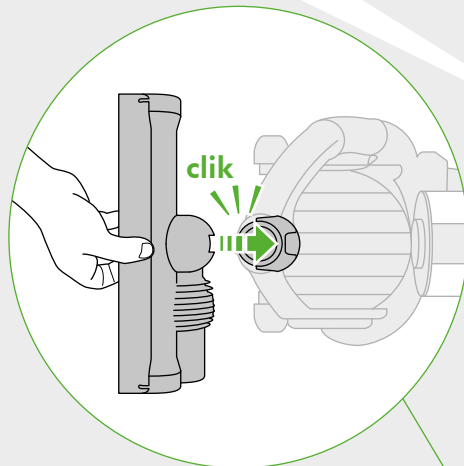
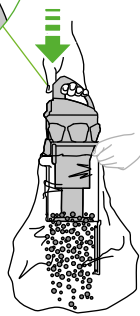
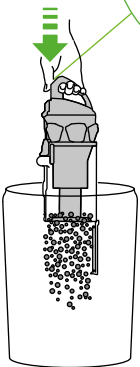
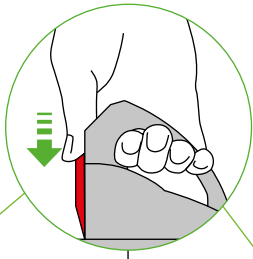
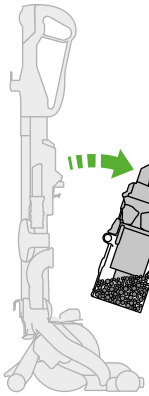
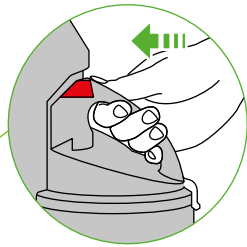

clik

clik

Blockages • Blocages • Blockierungen entfernen • Blokkades • Bloqueos • Ostruzioni • Устранение засоров • Blokade

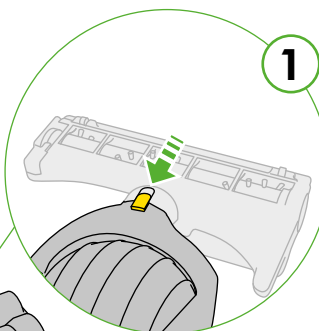
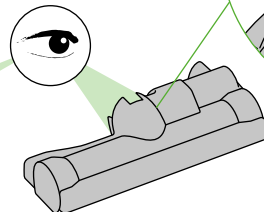
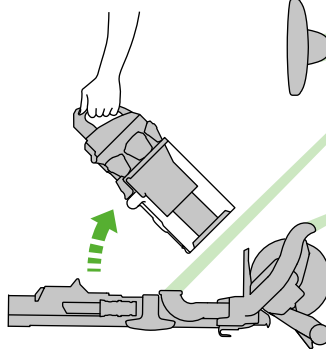
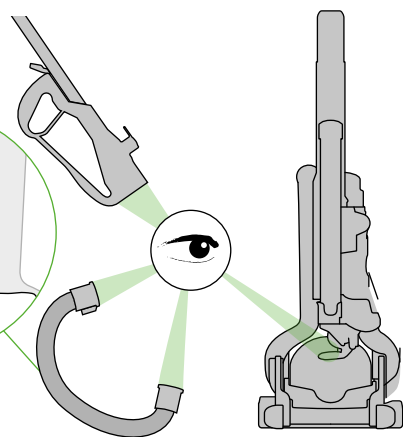
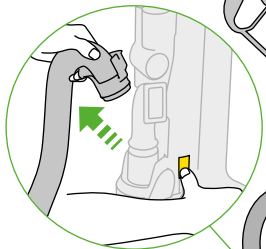

1

Carpets/hard floors • Tapis et moquettes/sols durs • Teppiche/Hartböden  
 • Tapijten/harde vloeren • Alfombras/parquets • Tappeti/pavimenti  
 • Ковры/твердые напольные покрытия • Preproge ali gladke površine

ON  
 MARCHE  
 AAN  
 ENCENDIDO  
 ВКЛ  
 VKLOP

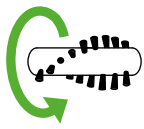

OFF  
 ARRET  
 UIT  
 APAGADO  
 ВЫКЛ  
 IZKLOP

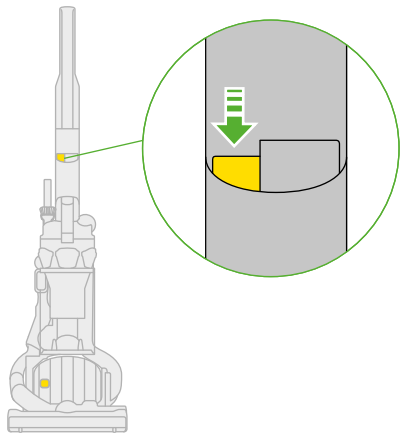

3

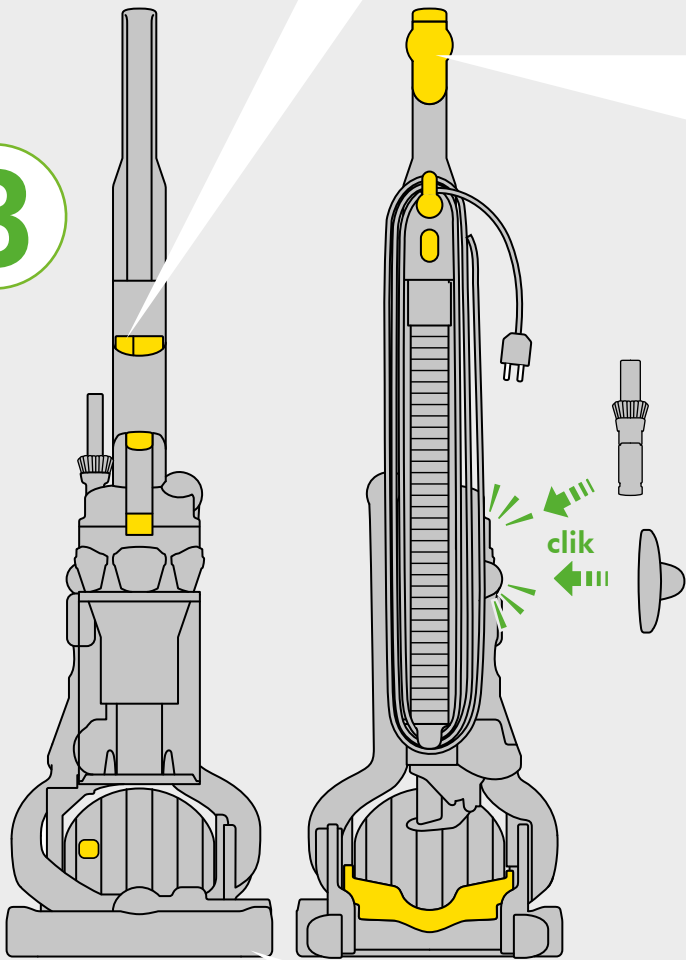

High-reach cleaning • Nettoyage des surfaces en hauteur • Reinigen von schwer zu erreichenden Flächen • Reinigen van hoger gelegen oppervlakken  
 • Limpieza de largo alcance • Pulizia di superfici poste in alto • Уборка в труднодоступных местах • Sesanje visokih površin

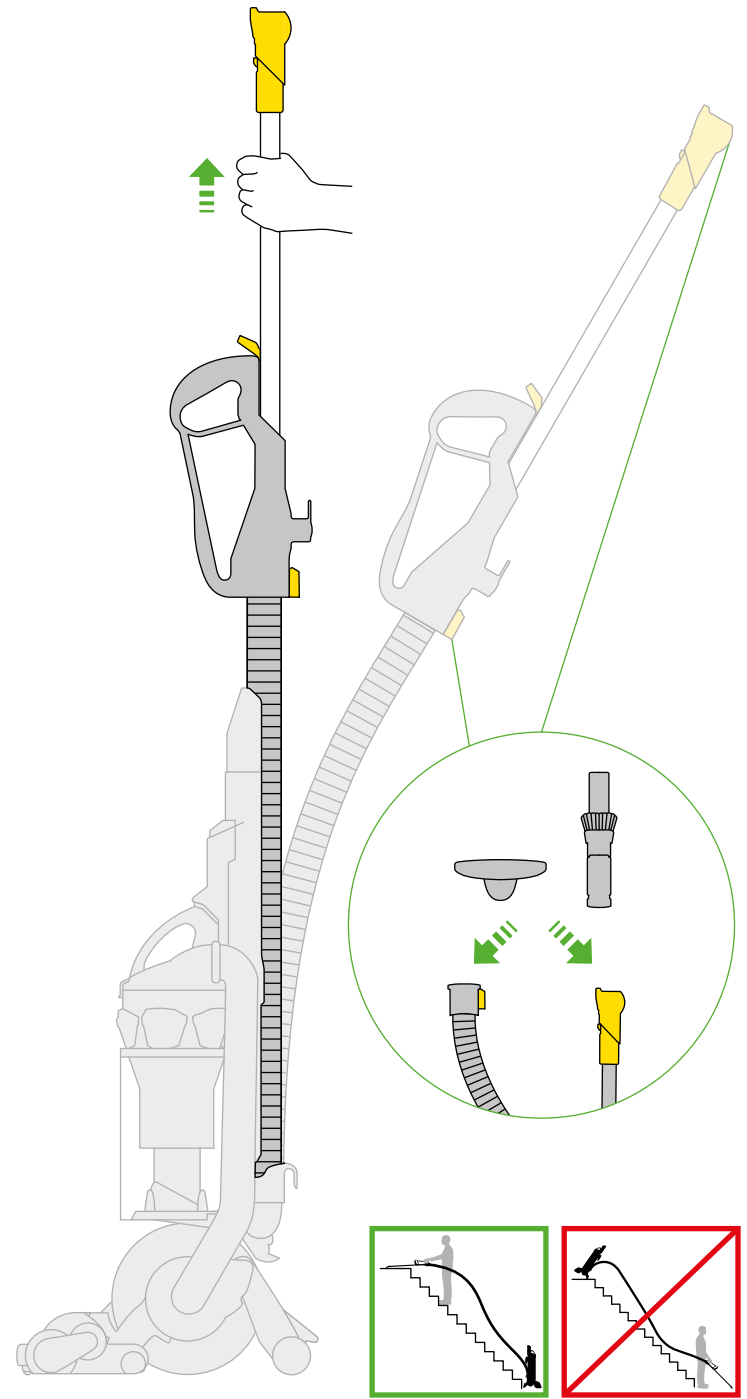

Clearing obstructions • Élimination des obstructions • Reinigen der Bürstwalze • Verstoppingen verwijderen  
 • Eliminación de bloqueos • Rimozione delle ostruzioni • Очистка валиков щетки • Čišćenje blokad

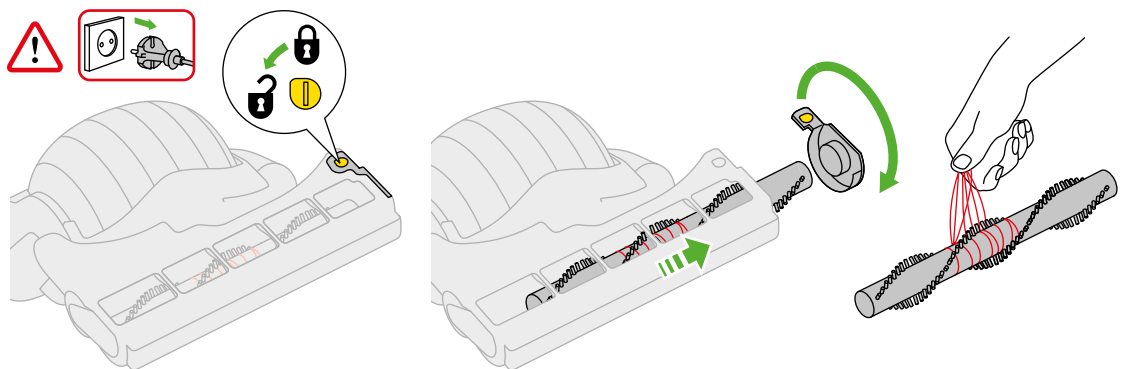
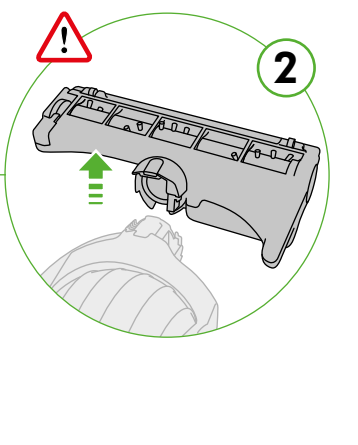

# !IMPORTANT! ВАЖНО! ПОМЕБНО!

WASH FILTERS • LAVAGE DES FILTRES  
FILTER WASCHEN • FILTERS WASSEN  
LAVADO DE LOS FILTROS • LAVAGGIO DEI FILTRI  
ПРОМЫВКА ФИЛЬТРОВ • OPERITE FILTRE



Months  
Mois  
Monate  
Maanden  
Meses  
Mesi  
Месяца  
Mesecev

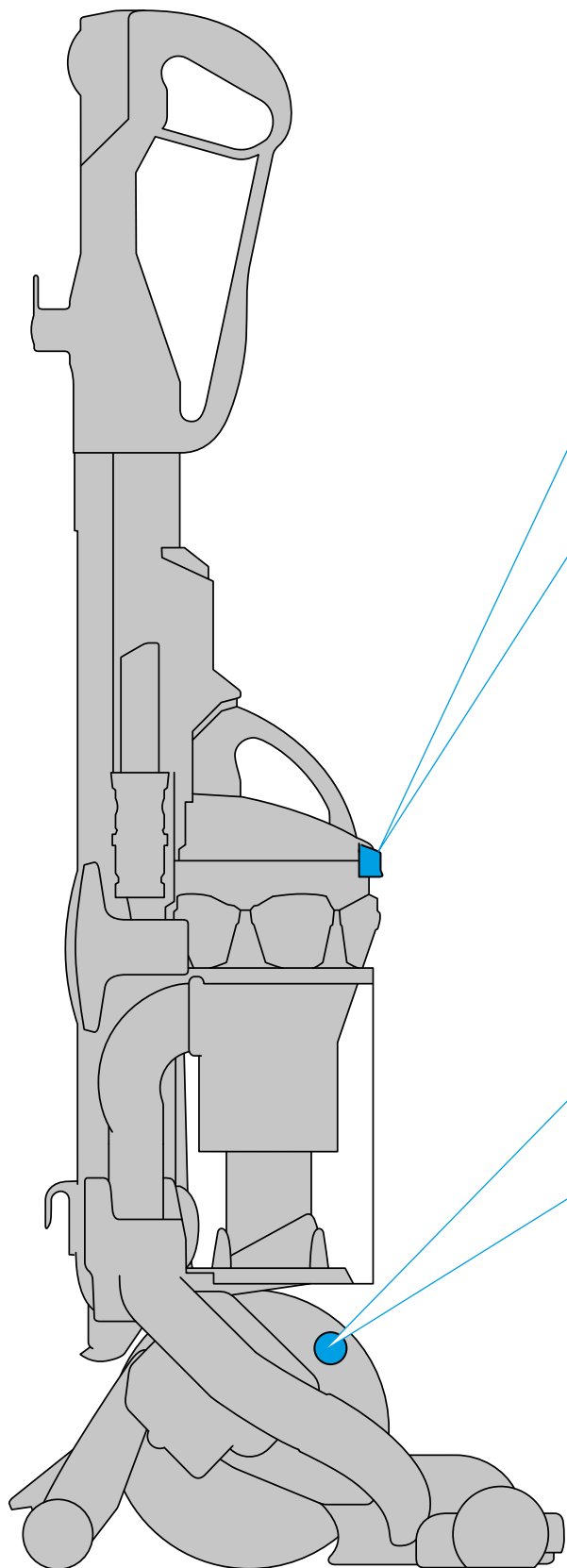

**A** Filter • Filtre • Filtro • Филт

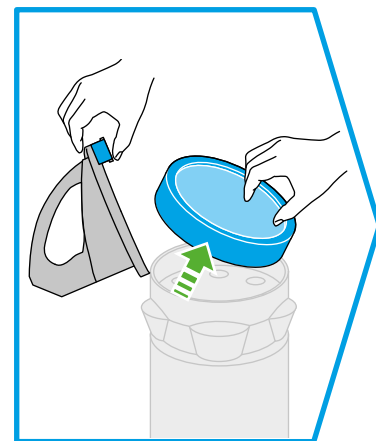
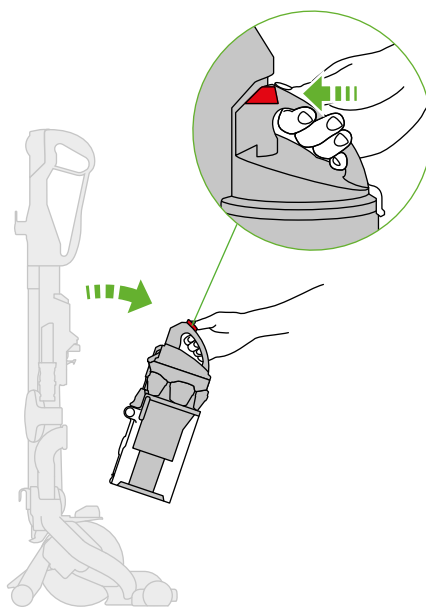

**B** Filter • Filtre • Filtro • Филт

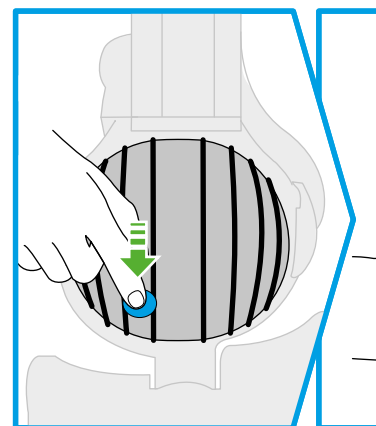
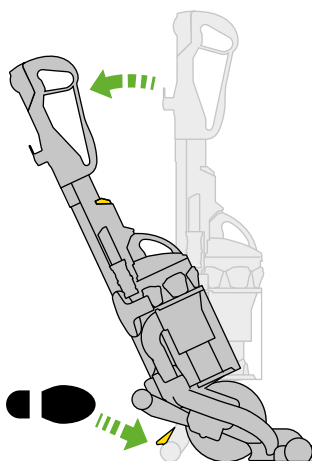

Rinse and shake filter under tap. Turn over and repeat 10 times. • Répéter l'opération 10 fois jusqu'à ce que le filtre soit propre. • Wiederholen Sie den Vorgang 10x bis der Filter sauber ist. • Enjuague el filtro 10x totdat het water schoon is. • Enjuague el filtro e svuotare il filtro. Ruotare il filtro e agitarlo per 10 volte. • Промыть фильтр и перевернуть его 10 раз под проточной водой. Проверните фильтр и потрясите, да удалите эмисиие из мотора. Повторите операцию 10 раз, пока фильтр не станет чистым.

Wash your filters with cold water at least every 3 months.

Laver les filtres à l'eau froide au moins tous les 3 mois.

Filter mindestens alle drei Monate mit kaltem Wasser waschen.

Was de filters minimaal iedere 3 maanden met koud water.

Lave los filtros con agua fría al menos cada 3 meses.

Lavare i filtri con acqua fredda almeno una volta ogni 3 mesi.

Мойте ваши фильтры в холодной воде как минимум каждые 3 месяца.

Operite filtre pod mrzlo vodo vsaj vsake 3 mesece.

## Филтер • Filtri

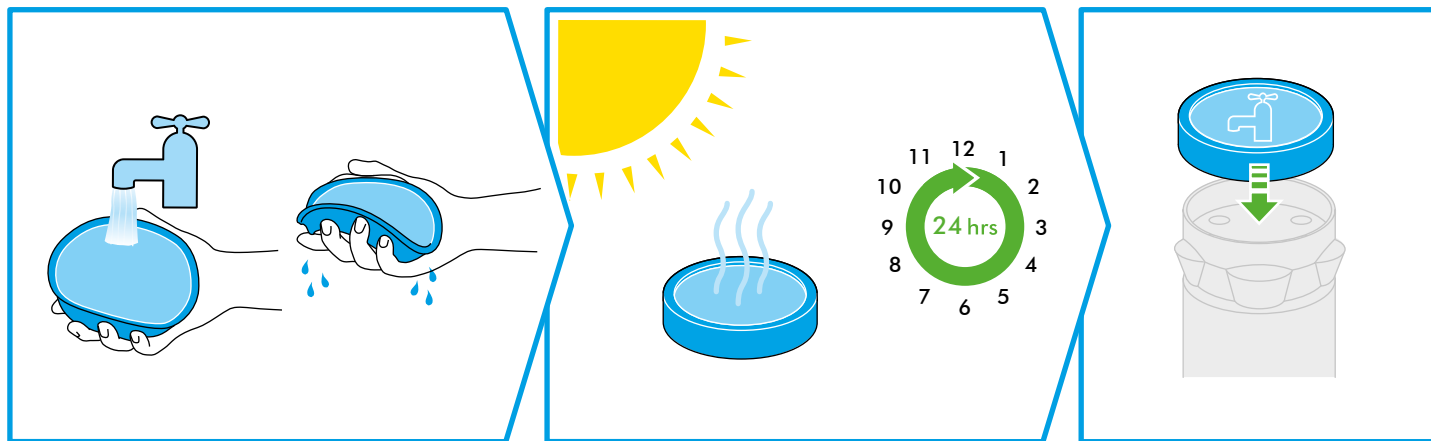

## Филтер • Filtri

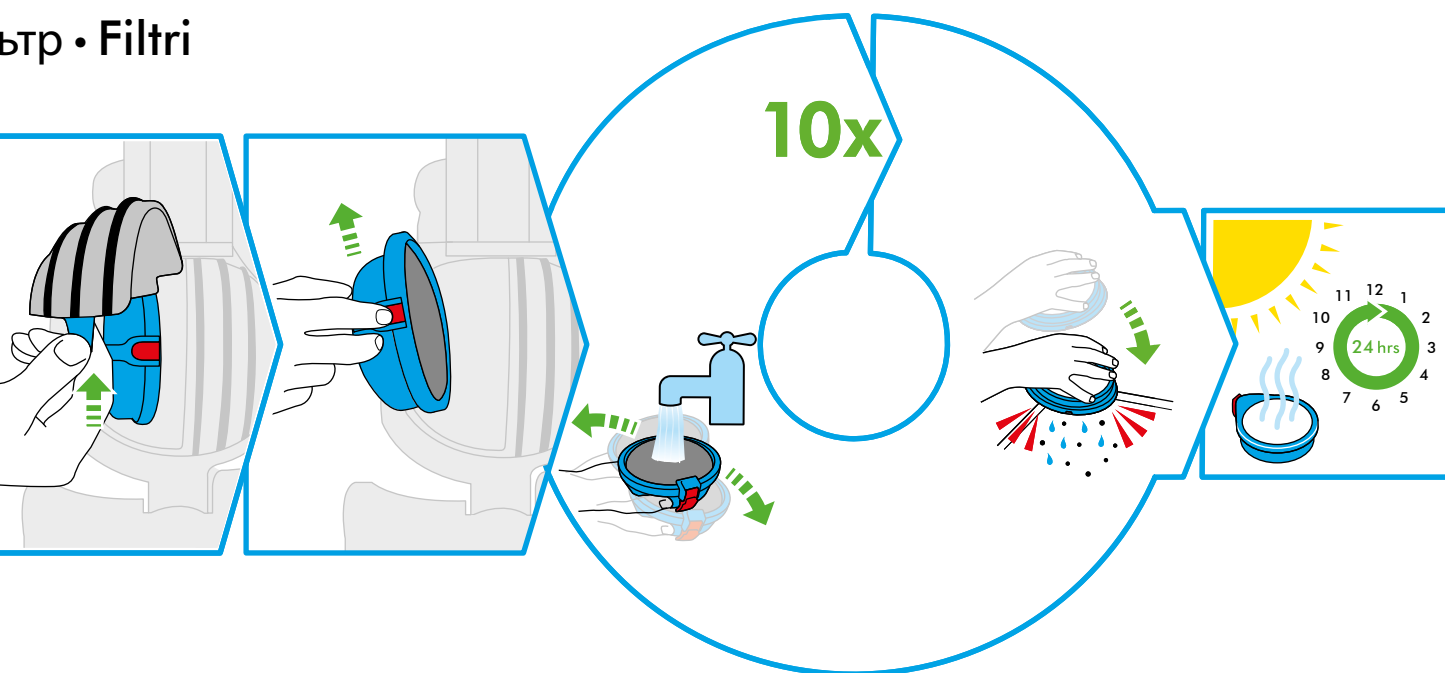

Tap very firmly to remove motor emissions. Repeat 10x until water runs clear. • Rincer et agiter le filtre sous le robinet. Retourner le filtre et le taper fermement pour en retirer les émissions du moteur. Répétez jusqu'à ce que l'eau qui s'écoule soit claire. • Spülen Sie den Filter unter fließendem Wasser aus. Drehen Sie den Filter um und klopfen Sie ihn gründlich aus, um die Kohlestaubemissionen des Motors zu entfernen. Wiederholen Sie dies so lange, bis das Wasser klar abläuft. • Spoel de filter onder de kraan af en schud deze goed uit. Houd de filter op de kop en klop er stevig op om motorafval te verwijderen. Herhaal dit 10 keer tot het water helder is. • Déle la vuelta y golpéelo ligeramente pero con firmeza para eliminar posibles emisiones del motor. Repita la operación 10 veces hasta que esté bien enjuagado. • Sciacquare il filtro sotto l'acqua corrente e scuotere energicamente per rimuovere le emissioni del motore. Per una pulizia accurata ripetere l'operazione fino a 10 volte finché non fuoriesce acqua completamente pulita. • Фильтр следует промыть и потрясти под струей воды 10 раз, чтобы удалить моторные выбросы. Повторите 10 раз до тех пор, пока вода не будет прозрачной. • Filter splaknite in stresajte pod tekočo vodo. Obrnite ga in močno stresajte 10x, dokler iz njega ne priteče čista voda.

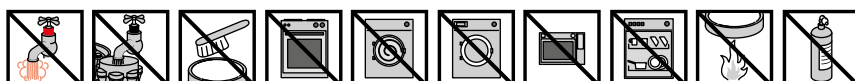

## GB ASSEMBLY

- Lie the vacuum cleaner flat and attach the vacuum cleaner head by sliding it on until it clicks.
- Stand vacuum cleaner up straight, attach wand to hose and push into place until it clicks.
- Push wand down into hose and attach tools to the side of the vacuum cleaner.

## USING YOUR DYSON VACUUM CLEANER

Press foot pedal and recline handle to use. The stabiliser stand will automatically lift up. To switch 'ON', depress power button in front of handle. After cleaning, push the vacuum cleaner into an upright position and stabiliser wheels will automatically drop. Use the clear bin™ carrying handle to carry the vacuum cleaner.

### CAUTION:

- When returning to the upright position, ensure that the stabiliser wheels are fully engaged before releasing the vacuum cleaner.
- Do not press the cyclone release button while carrying the vacuum cleaner or it could fall and cause injury.

### PLEASE NOTE:

- Fine dust such as plaster or flour should only be vacuumed in very small amounts.
- Consult your flooring manufacturer's recommended instructions before vacuuming and caring for your flooring, rugs and carpets. Some carpets will fuzz if a rotating brushbar is used when vacuuming. If this is the case, we recommend vacuuming in hard floors mode and consulting with your flooring manufacturer. (Refer to carpets/hard floors section.)
- If used in a garage when car cleaning, care should be taken to wipe the soleplate and wheels with a dry cloth after vacuuming to clean off any sand, dirt, or pebbles which could damage delicate floors.

## CARPETS/HARD FLOORS

- The brushbar will always default to 'ON' (spinning) each time you switch on the vacuum cleaner and recline it for cleaning. The brushbar will automatically stop if it becomes obstructed. If the brushbar stops during use, please refer to the 'Clearing brushbar obstructions' section. To switch the brushbar 'OFF' (e.g. for hard floors), recline the vacuum cleaner and turn it 'ON', then press the brushbar 'ON/OFF' button – the brushbar will stop spinning.

## HIGH-REACH CLEANING

### CAUTION:

- Powerful suction can cause the hose to 'pull back' – please take care.
- To release the wand, open the wand cap. Extend the red tube until the handle slides off the vacuum cleaner. Tools can be attached to either the hose or wand. Ensure wand cap is closed when wand is not in use.
- To avoid personal injury and to prevent the vacuum cleaner from falling when cleaning stairs, do not work with the vacuum cleaner above you on the stairs.

## CLEAR BIN™ EMPTYING

### CAUTION:

- Switch 'OFF' and unplug the vacuum cleaner before emptying the clear bin™. Empty as soon as the dirt reaches the level of the MAX mark – do not overfill. To remove the clear bin™ from the vacuum cleaner press the button at rear of carrying handle. To release the dirt, press the red clear bin™ release button.

The British Allergy Foundation is a UK national charity with the aim of improving awareness, prevention and treatment of allergies. The British Allergy Foundation Seal of Approval is a UK registered trademark.

### PLEASE NOTE:

- Do not use the vacuum cleaner without the clear bin™ in place.

## CLEAR BIN™ CLEANING

### CAUTION:

- Do not immerse the whole cyclone in water or pour water into the cyclones.
- Ensure clear bin™ is completely dry before replacing.

### PLEASE NOTE:

- Do not use detergents, polishes or air fresheners to clean the clear bin™.
- Do not put clear bin™ in a dishwasher.
- When vacuuming, certain carpets may generate small static charges in the clear bin™. These are entirely harmless and are not associated with the mains supply. To minimize any effect from this, do not put your hand or insert any object into the clear bin™ unless you have first emptied it and rinsed it out with cold water.

## WASHING YOUR FILTERS

### CAUTION:

- Switch 'OFF' and unplug the vacuum cleaner before removing the filters.
- Ensure filters are completely dry before refitting into the vacuum cleaner.

### PLEASE NOTE:

- This machine has two filters, located as shown. It is important to check your filters regularly and wash at least every 3 months according to instructions to maintain performance.
- The filter in the ball should be rinsed and tapped out until the water runs clean, then tapped out again to ensure all excess water is removed. This will normally require up to 10 rinse cycles. Please leave to dry completely for 24 hours.
- It is normal for the filter in the ball to turn grey in colour. The filters may require more frequent washing if vacuuming fine dust.
- Do not use detergents to clean the filters.
- Do not put the filters in a dishwasher, washing machine, tumble dryer, oven, microwave or near an open flame.

## LOOKING FOR BLOCKAGES

### CAUTION:

- Switch 'OFF' and unplug the vacuum cleaner before checking for blockages.
- Please ensure vacuum cleaner is upright before removing hose or airway inspection parts.
- Beware of sharp objects when clearing blockages.
- Refit all parts of the vacuum cleaner securely before using.

### PLEASE NOTE:

- Clearing blockages is not covered by your vacuum cleaner's limited guarantee. If any part of your vacuum cleaner becomes blocked, it may overheat and then automatically shut off.
- Unplug the vacuum cleaner and leave to cool down. Clear blockage before restarting.

## CLEARING BRUSHBAR OBSTRUCTIONS

### CAUTION:

- Switch 'OFF' and unplug the vacuum cleaner before clearing brushbar obstructions. If your brushbar is obstructed, it may shut off. If this happens you will need to remove brushbar as shown and clear any obstructing debris.

## EUROPEAN CONFORMITY INFORMATION

A sample of this product has been tested and found to be in conformity with the following European Directives: 2006/95/EC Low voltage Directive, 2004/108/EC EMC Directive, 93/68/EEC CE Marking Directive.

## PRODUCT INFORMATION

Net weight 7.5kg, 230-240V, 50Hz, maximum power 1200W.

Please note: Small details may vary from those shown.

The symbol  on the product or on its packaging indicates that this product should not be treated as household waste. Instead it should be handed over to the applicable collection point for the recycling of electrical and electronic equipment – this may be your local civic amenity site or a facility provided by the retailer selling the product or a replacement product. By ensuring this product is disposed of correctly, you will help prevent potential negative consequences for the environment and for human health, which could otherwise be caused by inappropriate waste handling of this product. For more detailed information about recycling of this product, please contact the Dyson Customer Care Helpline, your local authority civic amenity site or the retailer selling the product or a replacement product.

## FR ASSEMBLAGE

- Poser l'aspirateur à plat et fixer la tête de l'aspirateur en la faisant glisser, jusqu'à ce qu'elle émette un clic.
- Placer l'aspirateur à la verticale, insérer le tube dans le flexible et le pousser en place jusqu'à ce qu'il émette un clic.
- Pousser le tube à l'intérieur du flexible et fixer les accessoires sur le côté de l'aspirateur.

## UTILISATION DE VOTRE ASPIRATEUR DYSON

Appuyer sur la pédale et incliner la poignée pour utiliser l'aspirateur. Le pied stabilisateur se relève automatiquement. Pour la mise en marche, relâcher le bouton d'allumage situé à l'avant de la poignée. Après le nettoyage, remettre l'aspirateur à la verticale afin que les roues du stabilisateur descendent automatiquement. Utiliser la poignée de transport du collecteur transparent™ pour déplacer l'aspirateur.

### ATTENTION:

- Lorsqu'il est remis à la verticale, veiller à ce que les roues du stabilisateur soient complètement engagées avant de relâcher l'aspirateur.
- Ne pas appuyer sur le bouton de libération des cyclones pendant le transport de l'aspirateur car l'ensemble cyclone pourrait tomber et provoquer des blessures.

### REMARQUE :

- Les fines particules de poussières comme le plâtre ou la farine ne doivent être aspirées qu'en très petites quantités.
- Vérifier préalablement auprès de vos fournisseurs les instructions particulières relatives à l'entretien de vos sols, tapis et moquettes. Certains tapis et moquettes peuvent s'abîmer au contact d'une brosse rotative. Si cela se produit, nous recommandons de passer l'aspirateur en mode sols durs et de consulter votre fournisseur. (Se reporter à la section « Tapis et moquettes / sols durs ».)
- Si l'aspirateur est utilisé dans un garage pour nettoyer un véhicule, bien essuyer après utilisation la semelle des roues avec un linge sec pour enlever tout sable, poussière ou caillou qui pourrait endommager les sols délicats.

## TAPIS ET MOQUETTES / SOLS DURS

La brosse rotative se met sur en marche par défaut (rotation) à chaque fois que l'aspirateur est mis en marche et incliné pour le nettoyage. La brosse rotative s'arrête automatiquement de fonctionner si elle est obstruée. Si elle cesse de fonctionner pendant son utilisation, veuillez vous reporter à la section « Retirer les objets obstruant la brosse rotative ». Pour désactiver la brosse rotative (« OFF ») (par ex. : sur les sols durs), il convient d'incliner l'aspirateur et de le mettre en marche, puis d'actionner le bouton « ON/OFF » de la brosse rotative - la brosse cesse alors de tourner.

## NETTOYAGE DES SURFACES EN HAUTEUR

### ATTENTION :

- Attention ! La puissance d'aspiration peut provoquer le refoulement du flexible.
- Pour libérer le tube, soulever le couvercle de ce dernier. Tirer sur le tube rouge jusqu'à ce que la poignée se dégage de l'aspirateur. Les accessoires peuvent être fixés au flexible comme au tube. Veiller à ce que le couvercle du tube soit bien fermé lorsqu'il n'est pas utilisé.
- Afin d'éviter les blessures corporelles et que l'aspirateur ne tombe pendant le nettoyage des escaliers, ne pas laisser l'aspirateur au-dessus de soi dans les escaliers.

## VIDER LE COLLECTEUR TRANSPARENT™

### ATTENTION :

- Éteindre et débrancher l'aspirateur avant de vider le collecteur transparent™. Vider le collecteur dès que le niveau MAX est atteint - ne pas le remplir à l'excès. Pour retirer le collecteur transparent™ de l'aspirateur, appuyer sur le bouton situé à l'arrière de la poignée de transport. Pour libérer la saleté, appuyer sur le bouton rouge permettant d'éjecter le collecteur transparent™.

La Fondation britannique de lutte contre les allergies est une association caritative dont le but est la sensibilisation, la prévention et le traitement des allergies. Le sceau d'approbation de la Fondation britannique de lutte contre les allergies est une marque déposée au Royaume-Uni.

### REMARQUE :

- Ne pas utiliser l'aspirateur sans le collecteur transparent™ remis en place.

## NETTOYER LE COLLECTEUR TRANSPARENT™

### ATTENTION :

- Ne pas immerger l'ensemble du cyclone dans l'eau ou verser de l'eau dans les cyclones.
- S'assurer que le collecteur transparent™ est complètement sec avant de le remettre en place.

### REMARQUE :

- Ne pas utiliser de détergent, de produit lustrant ou de désodorisant pour nettoyer le collecteur transparent™.



- Ne pas mettre le collecteur transparent™ dans un lave-vaisselle.
- Lors du nettoyage, certains tapis peuvent générer de petites décharges statiques dans le collecteur transparent™. Ces décharges sont sans le moindre danger et ne se rapportent pas à l'alimentation électrique principale. Afin de limiter les effets de ces décharges, éviter de poser les mains ou d'insérer des objets dans le collecteur transparent™, sauf s'il a d'abord été vidé et rincé à l'eau froide.

## LAVER VOS FILTRES

### ⚠ ATTENTION :

- Eteindre et débrancher l'aspirateur avant d'enlever les filtres.
- S'assurer que les filtres sont complètement secs avant de les remettre en place dans l'aspirateur.

### REMARQUE :

- Cet appareil est doté de deux filtres, situés dans les emplacements indiqués. Il est important de vérifier régulièrement vos filtres et de les laver au moins tous les 3 mois, en respectant les instructions, pour conserver toutes les performances de l'aspirateur.
- Le filtre B doit être rincé plusieurs fois, jusqu'à ce que l'eau qui s'en écoule soit claire. Tapoter légèrement dessus pour s'assurer que toute l'eau a été évacuée. Cette opération peut nécessiter jusqu'à 10 cycles de rinçage. Laisser sécher pendant 24 heures.
- Il est normal que les filtres B deviennent gris. Il se peut que les filtres nécessitent un nettoyage plus fréquent en cas d'aspiration de fines particules de poussière.
- Ne pas utiliser de détergents pour nettoyer les filtres.
- Ne pas mettre les filtres dans le lave-vaisselle, le lave-linge, le four, le micro-ondes ou à proximité d'une flamme.

## VERIFIER LES BLOCAGES EVENTUELS

### ⚠ ATTENTION :

- Eteindre et débrancher l'aspirateur avant de vérifier les blocages éventuels.
- S'assurer que l'aspirateur est debout avant d'enlever le flexible ou les pièces d'inspection des conduits d'air.
- Faire attention aux objets coupants en enlevant les obstructions.
- Remettre toutes les pièces de l'appareil en place avant de l'utiliser à nouveau.

### REMARQUE :

- Enlever les blocages n'est pas couvert par la garantie 5 ans de votre aspirateur. Si une partie de votre aspirateur se bloque, il peut surchauffer et s'éteindre automatiquement.
- Débrancher l'appareil et le laisser refroidir. Enlever les blocages avant de redémarrer l'aspirateur.

## RETIRER LES OBJETS BLOQUANT LA BROSSSE ROTATIVE

### ⚠ ATTENTION :

- Eteindre et débrancher l'aspirateur avant de vérifier les blocages dans la brosse rotative. Si votre brosse rotative est obstruée, il se peut qu'elle s'éteigne. Si cela se produit, vous devrez retirer la brosse rotative comme indiqué et retirer tous les débris qui l'encombrent.

## INFORMATIONS RELATIVES A LA CONFORMITE EUROPEENNE

Un échantillon de ce produit a été testé et jugé conforme aux Directives européennes suivantes : Directive de sécurité 2006/95/CE relative aux limites de tension, Directive CEM 2004/108/CE, Directive de marquage (see typo in preceding Eng. Version) 93/68/CEE.

## INFORMATIONS SUR LE PRODUIT

Poids net 7,5 kg, 230-240 v, 50 Hz, puissance maximale 1200 W.

Note : Certains petits détails peuvent varier légèrement par rapport aux modèles présentés.

Le logo présent  sur le produit ou sur son emballage indique que ce dernier ne peut pas être traité comme les ordures ménagères traditionnelles. En effet, ce produit devra être déposé dans un endroit de ramassage dédié au recyclage des équipements électriques et électroniques. En vous assurant que ce produit soit déposé dans les conditions requises, vous éviterez des conséquences négatives pour l'environnement et la santé des personnes; ce qui pourrait être causé par un traitement non approprié de ce produit. Pour plus d'informations sur le recyclage de ce produit, merci de contacter le Service Consommateurs de Dyson, votre mairie, votre service de ramassage d'ordures ménagères ou le magasin dans lequel vous avez acheté ce produit.

## DE MONTAGE

- Legen Sie den Staubsauger flach auf den Boden und bringen Sie den Bürskopf am Staubsauger an. Er muss hörbar einrasten.
- Bringen Sie den Staubsauger in eine aufrechte Position, schieben Sie das Rohr in den Schlauch und achten Sie darauf, dass das Rohr einrastet.
- Schieben Sie das Rohr in den Schlauch hinein und befestigen Sie das Zubehör an der Seite des Staubsaugers.

## GEBRAUCH IHRES DYSON STAUBSAUGERS

Um den Staubsauger in Saugposition zu bringen, treten Sie mit dem Fuß auf die Stabilisatorplatte und ziehen Sie dann den Handgriff zu sich heran. Achten Sie darauf, dass das Fahrgestell komplett eingezogen ist, damit die Bürstwalze einwandfrei arbeiten kann. Zum Einschalten drücken Sie den Ein-/Ausschalter an der Vorderseite des Gerätes. Bringen Sie das Gerät nach dem Staubsaugen in eine aufrechte Position. Das Fahrgestell muss dabei nach unten ausfahren und komplett einrasten. Verwenden Sie zum Transport des Staubsaugers ausschließlich den Tragegriff am durchsichtigen Behälter.

### ⚠ ACHTUNG:

- Achten Sie darauf, dass das Fahrgestell nach unten ausfährt und komplett einrastet, wenn Sie den Staubsauger in eine aufrechte Position bringen.
- Drücken Sie nicht den Behälterentnahmeknopf, wenn Sie den Staubsauger tragen. Andernfalls könnte es zu Verletzungen kommen.

### BITTE BEACHTEN SIE:

- Feinstaub, wie z. B. Mehl oder Baustaub, sollte nur in sehr kleinen Mengen aufgesaugt werden.
- Bitte beachten Sie die Pflege- und Reinigungshinweise Ihres Bodenbelag-Herstellers, bevor Sie mit dem Staubsaugen beginnen. Einige Teppichböden fresseln, wenn sie mit einer rotierenden Bürstwalze gereinigt werden. Sollte das der Fall sein, empfehlen wir, die Bürstwalze beim Saugen auszuschalten und den Teppichhersteller zu kontaktieren. (siehe Abschnitt „Reinigung von Hartböden und Teppichen“)
- Der Sauger kann in der Garage zur Autoreinigung benutzt werden. Bevor das Gerät wieder im Haus verwendet wird, bitte die Bodenplatte und Räder mit einem trockenen Tuch reinigen,

um eventuellen Sand, Schmutz oder Steine zu entfernen, da diese empfindliche Bodenbeläge beschädigen könnten.

## REINIGUNG VON HARTBÖDEN UND TEPPICHEN

Die Bürstwalze schaltet sich automatisch ein, wenn Sie den Staubsauger einschalten und in Saugposition bringen. Bei einer Blockierung hört die Bürstwalze automatisch auf zu rotieren. Schaltet sich die Bürstwalze während des Saugens aus, bitte den Anweisungen unter „Blockierungen entfernen“ folgen. Um die Bürstwalze für die Reinigung von Hartböden auszuschalten, schalten Sie den Staubsauger ein und drücken den Knopf neben dem Ein-/Ausschalter.

## REINIGEN VON SCHWER ZU ERREICHENDEN FLÄCHEN

### ⚠ ACHTUNG:

- Aufgrund der hohen Saugleistung kann es sein, dass der Schlauch „zurückgezogen“ wird – achten Sie bitte darauf, wenn Sie Treppen reinigen.
- Zum Freigeben des Rohrs öffnen Sie den Schnapper am Rohr und ziehen das innere Rohr nach oben heraus, bis sich der Griff vom Staubsauger löst. Das Zubehör kann entweder am Rohr oder direkt am Schlauch befestigt werden. Der Schnapper am Rohr muss geschlossen sein, wenn das Rohr nicht verwendet wird.
- Beim Reinigen von Treppen den Staubsauger immer am untersten Treppenabsatz abstellen, damit er nicht umfällt und so Verletzungen verursacht.

## BEHÄLTERENTLEERUNG

### ⚠ ACHTUNG:

- Schalten Sie den Staubsauger aus und ziehen Sie den Netzstecker, bevor Sie den Behälter entleeren. Leeren Sie den Behälter, sobald der Staub an einer Stelle im Behälter die Höhe der MAX-Linie erreicht hat. Um den durchsichtigen Behälter vom Staubsauger abzunehmen, drücken Sie den Knopf auf der Rückseite des Tragegriffs. Um den Behälter zu entleeren, drücken Sie den roten Knopf, wodurch der durchsichtige Behälter freigegeben wird. Die Britische Allergie-Stiftung ist eine unabhängige britische Organisation, die sich zum Ziel gesetzt hat, die Kenntnis über Allergien in der Bevölkerung zu fördern sowie deren Behandlung zu verbessern. Das Gütesiegel der Britischen Allergie-Stiftung ist eine eingetragene Marke im Vereinigten Königreich.

### BITTE BEACHTEN SIE:

- Das Gerät nicht benutzen, wenn der Behälter nicht eingesetzt ist.

## REINIGEN DES DURCHSICHTIGEN BEHÄLTERS

### ⚠ ACHTUNG:

- Das Gerät nicht in Wasser tauchen. Tauchen Sie weder den ganzen Behälter noch das Behälteroberteil in Wasser. Füllen Sie kein Wasser in das Behälteroberteil.
- Der durchsichtige Behälter muss vollständig trocken sein, bevor er wieder eingesetzt wird.

### BITTE BEACHTEN SIE:

- Keine Reinigungsmittel oder Lufterfrischer verwenden, um den Behälter zu reinigen.
- Den durchsichtigen Behälter nicht in der Spülmaschine waschen.
- Bestimmte Teppichbeläge können eine schwache elektrostatische Aufladung im Auffangbehälter verursachen. Diese sind nicht auf die Stromzufuhr zurückzuführen und vollkommen ungefährlich. In einem solchen Fall stecken Sie bitte weder Ihre Hände noch Gegenstände in den durchsichtigen Behälter, es sei denn, Sie haben den Behälter vorher entleert und mit kaltem Wasser ausgespült.

## WASCHEN DER FILTER

### ⚠ ACHTUNG:

- Schalten Sie den Staubsauger aus und ziehen Sie den Netzstecker, bevor Sie die Filter waschen.
- Die Filter müssen vollständig trocken sein, bevor sie wieder in den Staubsauger eingesetzt werden.

### BITTE BEACHTEN SIE:

- Der Staubsauger verfügt über zwei Filter, deren Lage Sie der Abbildung entnehmen können. Prüfen Sie regelmäßig die Filter und waschen Sie sie mindestens alle drei Monate gemäß dieser Bedienungsanleitung.
- Der Nachmotorfilter im Ball sollte gespült und gründlich ausgeklopft werden. Sobald nur noch klares Wasser abfließt, den Filter noch einmal ausklopfen, um das gesamte überschüssige Wasser zu entfernen. In der Regel sind hierfür zehn Spüldurchgänge erforderlich. Lassen Sie den Filter bitte 24 Stunden lang vollständig trocknen.
- Es ist normal, dass sich die Filter nach einer gewissen Zeit grau verfärben. Das Aufsaugen von Feinstaub kann den Waschzyklus verkürzen.
- Verwenden Sie keine Reinigungsmittel zum Waschen der Filter.
- Die Filter nicht in der Spülmaschine oder Waschmaschine reinigen. Nicht in einem Trockner, der Mikrowelle oder in der Nähe einer offenen Flamme trocknen.

## BLOCKIERUNGEN ENTFERNEN

### ⚠ ACHTUNG:

- Schalten Sie den Staubsauger aus und ziehen Sie den Netzstecker, bevor Sie eine Blockierung entfernen.
- Achten Sie darauf, dass sich der Staubsauger in einer aufrechten Position befindet, bevor Sie den Schlauch oder Teile der Luftkanäle entnehmen.
- Achten Sie auf scharfe Objekte, wenn Sie eine Blockierung entfernen.
- Setzen Sie den Staubsauger erst wieder komplett zusammen, bevor Sie ihn einschalten.

### BITTE BEACHTEN SIE:

- Das Entfernen von Blockierungen fällt nicht unter die Garantie. Ihr Staubsauger ist mit einem Überhitzungsschutz ausgestattet. Sollte eine Blockierung auftreten und der Staubsauger zu heiß werden, schaltet er sich automatisch ab.
- Ziehen Sie den Netzstecker und lassen Sie das Gerät abkühlen. Entfernen Sie die Blockierung, bevor Sie den Sauger erneut benutzen.

## BLOCKIERUNG DER BÜRSTWALZE BEHEBEN

### ⚠ ACHTUNG:

- Schalten Sie den Staubsauger aus und ziehen Sie den Netzstecker, bevor Sie eine Blockierung der Bürstwalze beheben. Bei einer Blockierung der Bürstwalze schaltet sich diese eventuell ab. Sollte dies der Fall sein, folgen Sie bitte den Abbildungen dieser Bedienungsanleitung, um die Bürstwalze zu entnehmen und die Blockierung zu entfernen.

## INFORMATION ZUR EG-KONFORMITÄTSERKLÄRUNG:

Ein Muster dieses Produkts wurde überprüft, und es wurde festgestellt, dass es die folgenden europäischen Richtlinien erfüllt: Richtlinie 2006/95/EWG über elektrische Betriebsmittel zur Verwendung innerhalb bestimmter Spannungsgrenzen (Sicherheit), Richtlinie 2004/108/EG über elektromagnetische Verträglichkeit, Richtlinie 93/68/EWG über CE-Kennzeichnung.

## PRODUKTINFORMATIONEN:

Nettogewicht 7,5 kg, 230–240 V, 50 Hz, Höchstleistung 1200 W.

Bitte Beachten Sie: Produktdetails können von den hier abgebildeten leicht abweichen.

Das folgende Symbol  bedeutet, dass dieses Produkt den Regelungen des Elektro- und Elektronikgerätegesetzes (ElektroG) unterliegt. Dieses Gesetz schreibt vor, dass ausgediente Elektro- und Elektronikgeräte separat von anderen Abfällen entsorgt werden sollen. Gleichzeitig werden die Hersteller von Elektrogeräten in die Pflicht genommen, für die Verwertung bzw. Beseitigung ihrer Produkte zu sorgen. Geben Sie dieses Gerät deshalb bitte nicht in die reguläre Hausmüllsammlung, wenn sie es entsorgen möchten, sondern führen Sie es einer getrennten Entsorgung zu. Ihre Kreis- oder Stadtverwaltung wird Ihnen gerne mitteilen, wo Sie das Gerät abgeben können.

## NL MONTAGE

- Leg de stofzuiger plat op de grond en bevestig de zuigkop door hem te schuiven totdat hij vast klikt.
- Zet de stofzuiger rechtop, plaats de buis in de slang en druk hem op zijn plaats totdat hij vast klikt.
- Druk de buis in de slang en bevestig de hulpstukken aan de zijkant van de stofzuiger.

## UW DYSON STOFZUIGER GEBRUIKEN

Druk op het voetpedaal en laat het handvat zakken. De stabilisator komt nu automatisch naar boven. Om de stofzuiger in te schakelen, drukt u op de aan/uit-knop voor het handvat. Zodra u klaar bent met stofzuigen, zet u de stofzuiger rechtop; de stabilisatorwielen zakken automatisch. Gebruik de draaggreep van het doorzichtig stofreservoir™ om de stofzuiger te dragen.

### ! LET OP:

- Controleer bij het rechtop zetten van de stofzuiger of de stabilisatorwielen volledig zijn gezakt voordat u de stofzuiger loslaat.
- Druk niet op het knopje voor het loslaten van de cycloon wanneer u de stofzuiger draagt; deze kan daardoor vallen en tot verwondingen leiden.

### HOUD REKENING MET HET VOLGENDE:

- Fijn stof, zoals pleisterkalk of meel, alleen in zeer kleine hoeveelheden opzuigen.
- Raadpleeg de onderhoudsinstructies van de fabrikant van uw vloerbedekking voordat u uw harde vloeren of tapijten en kleden gaat stofzuigen. Sommige tapijten kunnen gaan pluizen als u er een roterende borstel op zet bij het stofzuigen. Mocht dit het geval zijn, dan raden wij u aan de borstel in de stand voor harde vloeren te zetten en de fabrikant van uw vloerbedekking om advies te vragen. (Raadpleeg het gedeelte 'Harde vloeren en tapijten'.)
- Bij gebruik in een garage voor het reinigen van de auto is het raadzaam om de wielen en de bodemplaat van de zuigvoet met een droge doek af te nemen na gebruik. Hiermee verwijdert u zand, vuil en steentjes die kwetsbare vloerooppervlakken zouden kunnen beschadigen.

## HARDE VLOEREN EN TAPIJTEN

De roterende borstel staat standaard alijd aan (draait) wanneer u de stofzuiger inschakelt of laat zakken om te stofzuigen. De roterende borstel stopt automatisch als hij geblokkeerd raakt. Als de roterende borstel tijdens het gebruik stopt, raadpleeg dan het gedeelte 'Borstelverstoppen verwijderen'. Om de roterende borstel uit te schakelen (bijvoorbeeld voor harde vloeren), laat u de stofzuiger zakken en zet u hem aan; druk vervolgens op de aan/uit-knop van de roterende borstel – de roterende borstel stopt nu met draaien.

## REINIGEN VAN HOGER GELEGEN OPPERVLAKKEN

### ! LET OP:

- Een grote zuigkracht kan ervoor zorgen dat de slang 'trekt' – wees voorzichtig.
- Om de buis te gebruiken, opent u de kap van de buis. Trek de rode buis naar buiten totdat het handvat van de stofzuiger schuift. U kunt de hulpstukken aan de slang of de buis bevestigen. Zorg ervoor dat de kap van de buis is gesloten wanneer u de stofzuiger niet gebruikt.
- Werk bij het stofzuigen van trappen niet met de stofzuiger boven u om persoonlijke verwondingen te voorkomen en om ervoor te zorgen dat de stofzuiger niet valt.

## HET DOORZICHTIG STOFRESERVOIR™ LEEGMAKEN

### ! LET OP:

- Schakel de stofzuiger uit voordat u het doorzichtig stofreservoir™ leegmaakt. Maak het reservoir leeg zodra de marking MAX is bereikt – vul het reservoir niet verder. U verwijdert het doorzichtig stofreservoir™ van de stofzuiger door op de knop aan de achterkant van de draaggreep te drukken. Druk op de rode knop van het doorzichtig stofreservoir™ om het stof te verwijderen.

De British Allergy Foundation (Britse Allergiestichting) is een onafhankelijk orgaan in het Verenigd Koninkrijk dat als doelstelling heeft om de bewustwording, preventie en behandeling van allergieën te bevorderen. Het keurmerk van de British Allergy Foundation is een geregistreerd handelsmerk in het Verenigd Koninkrijk.

### HOUD REKENING MET HET VOLGENDE:

- Gebruik de stofzuiger niet zonder dat het doorzichtig stofreservoir™ is geplaatst.

## HET DOORZICHTIG STOFRESERVOIR™ REINIGEN

### ! LET OP:

- Dompel de cycloon niet volledig onder in water en giet geen water in de cyclonen.
- Zorg ervoor dat het doorzichtig stofreservoir™ volledig droog is voordat u het terugplaatst.

### HOUD REKENING MET HET VOLGENDE:

- Gebruik geen reinigingsmiddelen of luchtverfrissers om het doorzichtig stofreservoir™ schoon te maken.
- Reinig het doorzichtig stofreservoir™ niet in de afwasmachine.
- Tijdens het stofzuigen kunnen sommige tapijten kleine statische ladingen veroorzaken in het doorzichtig stofreservoir™. Dit is volledig ongevaarlijk en is niet gerelateerd aan de stroomvoorziening. Om eventuele effecten hiervan te minimaliseren, steekt u uw hand niet in het doorzichtig stofreservoir™ en steekt u er geen objecten in tenzij u het reservoir hebt leeggemaakt en uitgespoeld met koud water.

## DE FILTERS WASSEN

### ! LET OP:

- Schakel de stofzuiger uit voordat u de filters verwijdert.
  - Zorg ervoor dat de filters volledig droog zijn voordat u ze terugplaatst in de stofzuiger.
- HOUD REKENING MET HET VOLGENDE:
- Deze stofzuiger beschikt over twee filters op de aangegeven plekken. Het is van belang de filters regelmatig te controleren en ze iedere 3 maanden volgens de voorschriften te wassen om de prestaties te behouden.
  - De filter in de bal moet worden afgespoeld en uitgeklopt totdat het water er schoon uitkomt; nogmaals uitkloppen om er zeker van te zijn dat al het overtollige water wordt verwijderd. Normaal gesproken moet u de filter hiervoor 10 keer schoonspelen. Laat de filter vervolgens 24 uur drogen.
  - Het is normaal dat de filter in de bal grijs wordt. De filters moeten mogelijk vaker worden gewassen bij het opzuigen van fijn stof.
  - Gebruik nooit reinigingsmiddelen om de filters te reinigen.
  - Reinig of droog de filters niet in de afwasmachine, wasmachine, droger, oven, magnetron en zet ze niet in de buurt van open vuur.

## CONTROLLEREN OP BLOKKADES

### ! LET OP:

- Schakel de stofzuiger uit en trek de stekker uit het stopcontact voordat u controleert op blokkades.
- Zet de stofzuiger rechtop alvorens u de slang of inspectieonderdelen van de luchtkanalen verwijdert.
- Pas op voor scherpe objecten bij het verwijderen van blokkades.
- Zet alle onderdelen weer goed vast voordat u de stofzuiger weer in gebruik neemt.

### HOUD REKENING MET HET VOLGENDE:

- Het verwijderen van blokkades is niet inbegrepen bij de beperkte garantie van uw stofzuiger. Als een onderdeel van de stofzuiger geblokkeerd raakt, kan de stofzuiger oververhit raken en automatisch worden uitgeschakeld.
- Haal de stekker uit het stopcontact en laat de stofzuiger afkoelen. Verwijder de blokkade voordat u de stofzuiger weer in gebruik neemt.

## BORSTELVERSTOPPINGEN VERWIJDEREN

### ! LET OP:

- Schakel de stofzuiger uit en haal de stekker uit het stopcontact voordat u een borstelverstopping verwijdert. Als de borstel is verstopt, kan deze worden uitgeschakeld. Als dit gebeurt, dient u de borstel op de aangegeven manier te verwijderen en de verstopping te verwijderen.

## EUROPESE CONFORMITEITINFORMATIE

Een monster van dit product is getest en er is vastgesteld dat het voldoet aan de volgende Europese richtlijnen: 2006/95/EC richtlijn laagspanning, 2004/108/EC richtlijn elektromagnetische compatibiliteit, 93/68/EEC CE richtlijn merken.

## PRODUCTINFORMATIE

Netto gewicht 7,5 kg, 230-240 v, 50 Hz, maximale vermogen 1200 W.

Houd rekening met het volgende: kleine details kunnen afwijken van hetgeen er wordt afgebeeld.

Het symbool  op het product of op de verpakking geeft aan dat dit product niet als huishoudafval behandeld mag worden. In plaats daarvan moet het overgedragen worden aan het toegewezen recyclecentrum voor elektronisch afval in uw regio. Door er zeker van te zijn dat dit product op de juiste manier wordt afgedragen, helpt u mee aan het voorkomen van potentieel negatieve consequenties voor het milieu en de algemene gezondheid, die anders veroorzaakt had kunnen worden door het verkeerd afstand doen van dit product als afval. Voor gedetailleerde informatie over het recyclen van dit product kunt u terecht bij uw gemeentebureau, uw huishoudafvaldienst of de winkel waar u het product heeft gekocht.

## ES CÓMO ENSAMBLAR SU ASPIRADORA DYSON

- Tumbela la aspiradora en el suelo e introduzca el cabezal limpiador hasta que haga clic.
- Vuelva a colocar la aspiradora en posición vertical, introduzca la empuñadura en la manguera y presione hasta que haga clic.
- Empuje la empuñadura dentro de la manguera y coloque los accesorios en el lateral de la aspiradora.

## CÓMO UTILIZAR SU ASPIRADORA DYSON

Presione el pedal y recline el mango para usar la aspiradora. El soporte estabilizador se levantará automáticamente. Para encender la aspiradora, apriete el botón de encendido/apagado, situado delante del mango. Cuando acabe de aspirar, vuelva a colocar la aspiradora en posición vertical y las ruedas estabilizadoras bajarán automáticamente. Utilice el asa para el transporte del cubo transparente™ para levantar la aspiradora.

### ! PRECAUCIÓN:

- Cuando coloque la aspiradora en posición vertical, asegúrese de que las ruedas estabilizadoras quedan fijas en su posición antes de soltar la aspiradora.
- No apriete el botón para soltar el ciclón mientras transporta la aspiradora, ya que podría caerse y provocar lesiones.

### TENGA EN CUENTA LO SIGUIENTE:

- El polvo fino como, por ejemplo, el yeso o la harina, se debe aspirar en pequeñas cantidades.
- Consulte las recomendaciones del fabricante del material del suelo antes de aspirar el suelo, las alfombras y las moquetas. Las fibras de algunas alfombras se levantarán si se utiliza el cepillo motorizado. Si esto ocurre, recomendamos aspirar en la posición de parquet y consultar con el fabricante del material del suelo. (Véase el apartado "alfombras/parquets".)
- Si se utiliza en un garaje para limpiar el coche, debería limpiar la zapata y las ruedas con un paño seco una vez finalizada la limpieza para eliminar cualquier resto de arena, suciedad o gravilla que pudiera dañar los suelos delicados.

## ALFOMBRAS/PARQUETS

El cepillo siempre estará ajustado por defecto en la posición de encendido (girar) cada vez que ponga en marcha su aspiradora y la recline para limpiar. El cepillo se parará automáticamente si se obstruye. En caso de que esto ocurra, consulte el apartado "Eliminación de bloqueos en el cepillo". Para apagar el cepillo (p.ej. para aspirar parquets), recline la aspiradora y enciéndala; a continuación, pulse el botón de encendido/apagado del cepillo y éste dejará de girar.

## LIMPIEZA DE LARGO ALCANCE

### PRECAUCIÓN:

- La potente succión puede provocar que la manguera se contraiga y tire; tenga cuidado.
- Para extraer la empuñadura, abra la tapa de ésta. Extienda el tubo rojo hasta que el asa se desprenda de la aspiradora. Los accesorios se pueden acoplar tanto a la manguera como a la empuñadura. Asegúrese de que la tapa de la empuñadura está cerrada cuando ésta no esté siendo utilizada.
- Para evitar lesiones e impedir que la aspiradora se caiga cuando limpie las escaleras, nunca la coloque por encima de usted.

## VACIADO DEL CUBO TRANSPARENTE™

### PRECAUCIÓN:

- Apague y desenchufe la aspiradora antes de vaciar el cubo transparente™. Vacíe el cubo cuando la suciedad alcance el indicador MAX, que no se debe rebasar. Para extraer el cubo transparente™ de la aspiradora, presione el botón que se encuentra detrás del asa para el transporte. Para vaciarlo, presione el botón de desenganche rojo del cubo transparente™. La Fundación Británica de Alergología es una organización benéfica del Reino Unido que tiene como objetivo mejorar el conocimiento, la prevención y el tratamiento de alergias. El sello de aprobación de la Fundación Británica de Alergología es una marca registrada del Reino Unido.

### TENGA EN CUENTA LO SIGUIENTE:

- No utilice la aspiradora sin que el cubo transparente™ esté colocado en su sitio.

## LIMPIEZA DEL CUBO TRANSPARENTE™

### PRECAUCIÓN:

- No sumerja el cuerpo del ciclón en agua ni vierta agua sobre los ciclones.
- Asegúrese de que el cubo transparente™ está completamente seco antes de volverlo a colocar.

## TENGA EN CUENTA LO SIGUIENTE:

- No utilice detergentes, ceras ni ambientadores para limpiar el cubo transparente™.
- No meta el cubo transparente™ en el lavavajillas.
- Al aspirar, algunas alfombras pueden generar pequeñas descargas de electricidad estática en el cubo transparente™. Éstas no están asociadas al suministro de corriente eléctrica. Para minimizar sus efectos, no coloque la mano ni introduzca ningún objeto en el cubo transparente™, a menos que primero lo haya vaciado y lavado con agua fría.

## LAVADO DE LOS FILTROS

### PRECAUCIÓN:

- Apague y desenchufe la aspiradora antes de quitar los filtros.
- Asegúrese de que los filtros están completamente secos antes de volver a colocarlos en la aspiradora.

### TENGA EN CUENTA LO SIGUIENTE:

- Esta máquina tiene dos filtros, tal y como se muestra en la ilustración. Es importante que compruebe los filtros regularmente y que los lave al menos cada 3 meses, según se indica en las instrucciones, para mantener su rendimiento.
- El filtro B debe enjuagarse bien, asegurándose de que se elimina toda el agua, golpeándolo suavemente. Normalmente se necesitarán 10 ciclos de enjuague. Deje que el filtro se seque completamente durante al menos 24 horas.
- Es normal que el filtro B adquiera un tono grisáceo. Puede que los filtros necesiten lavarse con más frecuencia si se aspira polvo fino.
- No utilice detergentes para limpiar los filtros.
- No meta los filtros en el lavavajillas, la lavadora, la secadora, el horno o el microondas, ni los coloque cerca de una llama.

## ELIMINACIÓN DE BLOQUEOS

### PRECAUCIÓN:

- Apague y desenchufe la aspiradora antes de buscar posibles atascos.
- Asegúrese de que la aspiradora esté en posición vertical antes de quitar la manguera o las puertas de inspección del conducto de aire.
- Tenga cuidado con posibles objetos cortantes al eliminar obstrucciones.
- Vuelva a montar todas las piezas de la aspiradora antes de encenderla de nuevo.

### TENGA EN CUENTA LO SIGUIENTE:

- La eliminación de obstrucciones no está cubierta por la garantía limitada de la aspiradora. Si cualquier pieza de su aspiradora se obstruye, es posible que se recaliente y se apague de forma automática.
- Desenchufe la aspiradora y permita que se enfríe. Elimine la obstrucción antes de volver a encender la máquina.

## ELIMINACIÓN DE BLOQUEOS DEL CEPILLO

### PRECAUCIÓN:

- Apague y desenchufe la aspiradora antes de eliminar las obstrucciones del cepillo. Si el cepillo está obstruido, es probable que la aspiradora se apague de forma automática. En caso de que esto ocurra, extraiga el cepillo tal y como se muestra en la ilustración y elimine cualquier obstrucción.

## INFORMACIÓN SOBRE CONFORMIDAD EUROPEA

Se ha probado una muestra de este producto y encontrado conforme a las siguientes directivas europeas: Directiva relativa al material eléctrico destinado a utilizarse con determinados límites de tensión 2006/95/EC, Directiva sobre compatibilidad electromagnética 2004/108/EC y Directiva relativa al marcado CE 93/68/EEC.

## INFORMACIÓN DEL PRODUCTO

Peso neto: 7,5 kg, 230-240V, 50Hz, potencia máxima: 1200 W.

Tenga en cuenta que algunos detalles pueden variar.

El símbolo  en el producto o en su embalaje indica que este producto no debe ser desechado como basura doméstica. Por el contrario, debe ser enviado a un punto limpio para el correcto reciclado de los componentes eléctricos y electrónicos. Asegúrese de que este producto es desechado de forma correcta, evitará las potenciales consecuencias negativas para el entorno medioambiental y la salud humana, el cual podría darse en caso de no desecharlo adecuadamente. Para más información sobre el reciclado de este producto, contacte por favor con la administración local o ayuntamiento, su servicio de recogidas o punto limpio o la tienda en la que compró este producto.

## IT ASSEMBLAGGIO

- Collocare l'aspirapolvere in orizzontale e collegare la testa dell'aspirapolvere facendola scorrere fino a sentire un clic.
- Porre l'aspirapolvere in posizione verticale, collegare il tubo al tubo flessibile e premere fino a farlo scattare.
- Spingere il tubo all'interno del tubo flessibile e collegare gli accessori al lato dell'aspirapolvere.

## USO DELL'ASPIRAPOLVERE DYSON

Premere il pedale e reclinare la maniglia per utilizzare l'aspirapolvere. Il supporto dello stabilizzatore si alzerà automaticamente.

Per accendere, premere il pulsante di accensione davanti alla maniglia. Dopo aver effettuato le operazioni di pulizia, collocare l'apparecchio in posizione verticale e le ruote dello stabilizzatore fuoriusciranno automaticamente. Per trasportare l'aspirapolvere, utilizzare la maniglia del contenitore trasparente™.

### ATTENZIONE:

- Quando si riporta l'apparecchio in posizione verticale, verificare che le ruote dello stabilizzatore siano fuoriuscite completamente prima di rilasciare l'aspirapolvere.
- Non premere il pulsante di rilascio del ciclone mentre si trasporta l'aspirapolvere per evitare che cada causando infortuni.

### NOTE:

- Polvere fine come gesso o farina deve essere aspirata in piccole quantità.
- Consultare le istruzioni di manutenzione del produttore del pavimento prima di usare l'aspirapolvere su pavimenti, moquette e tappeti. Alcuni tipi di moquette o tappeti possono arruffarsi se puliti con un aspirapolvere a spazzola rotante. In tal caso, si consiglia di usare la modalità per pavimenti standard e consultare il produttore della moquette o del tappeto per ulteriori informazioni (fare riferimento alla sezione "Tappeti e pavimenti").
- Se l'apparecchio viene usato anche in garage per pulire gli interni dell'automobile, pulire la piastra e le ruote con un panno asciutto dopo l'uso per rimuovere eventuali particelle di sabbia, sporco o piccoli detriti che potrebbero rovinare i pavimenti delicati.

## TAPPETI E PAVIMENTI

Ogni volta che si accende l'aspirapolvere e lo si inclina, la spazzola sarà sempre impostata su "ON" (in funzione). La spazzola si arresterà automaticamente se è ostruita. Se la spazzola si arresta durante l'uso, consultare la sezione "Rimozione delle ostruzioni dalla spazzola". Per DISATTIVARE la spazzola (ad esempio per i pavimenti), inclinare l'aspirapolvere e accenderlo, quindi premere il pulsante "ON/OFF" della spazzola, che si spegnerà.

## PULIZIA DI SUPERFICI POSTE IN ALTO

### ATTENZIONE:

- Un'intensa aspirazione può causare l'arretramento del tubo flessibile.
- Per rilasciare il tubo, aprire il relativo coperchio. Estendere il tubo rosso finché la maniglia non si sgancia dall'aspirapolvere. Gli accessori possono essere collegati al tubo o al tubo flessibile. Assicurarsi che il coperchio del tubo sia chiuso quando il tubo non viene utilizzato.
- Per evitare infortuni oppure che l'aspirapolvere cada quando si puliscono le scale, tenere l'aspirapolvere alla base delle scale.

## SVUOTAMENTO DEL CONTENITORE TRASPARENTE™

### ATTENZIONE:

- Spegnerne l'aspirapolvere prima di svuotare il contenitore trasparente™. Svuotare il contenitore non appena lo sporco raggiunge il livello MAX: non riempire eccessivamente il contenitore. Per rimuovere il contenitore trasparente™ dall'aspirapolvere, premere il tasto sul retro della maniglia per il trasporto. Per rimuovere lo sporco, premere il tasto rosso di rilascio del contenitore trasparente™.

La British Allergy Foundation è un'istituzione no-profit del Regno Unito attiva nella divulgazione di informazioni, nella prevenzione e nella cura delle allergie. Il sigillo di approvazione della British Allergy Foundation è un marchio registrato nel Regno Unito.

### NOTE:

- Non usare l'aspirapolvere senza il contenitore trasparente™.

## PULIZIA DEL CONTENITORE TRASPARENTE™

### ATTENZIONE:

- Non immergere la parte con i cicloni nell'acqua né versare acqua nei cicloni.
- Verificare che il contenitore trasparente™ sia completamente asciutto prima di riposizionarlo sull'apparecchio.

### NOTE:

- Non usare detersivi, cere o deodoranti per l'ambiente per pulire il contenitore trasparente™.
- Non mettere il contenitore trasparente™ nella lavastoviglie.
- Durante l'aspirazione, alcuni tappeti possono generare piccole cariche elettrostatiche nel contenitore trasparente™, che sono totalmente innocue e non sono associate all'alimentazione elettrica. Per evitare qualsiasi effetto dovuto a queste cariche, non inserire le mani o qualsiasi altro oggetto nel contenitore trasparente™ prima di averlo svuotato e sciacquato con acqua fredda.

## LAVAGGIO DEI FILTRI

### ATTENZIONE:

- Spegnerne l'aspirapolvere e staccare la spina prima di rimuovere i filtri.
- Verificare che i filtri siano completamente asciutti prima di rimontarli sull'aspirapolvere.

### NOTE:

- L'apparecchio dispone di due filtri, posizionati come illustrato. Per un funzionamento ottimale, è importante controllare regolarmente i filtri e lavarli almeno una volta ogni 3 mesi, come riportato nelle istruzioni.
- Sciacquare e sbattere il filtro nel supporto circolare fino a far fuoriuscire acqua pulita, quindi sbatterlo nuovamente per assicurarsi di rimuovere tutta l'acqua in eccesso. Di solito, possono servire fino a 10 cicli di lavaggio. Lasciare asciugare il filtro per 24 ore.
- È normale che i filtri diventino grigi. Se si aspirano polveri sottili può essere necessario lavare i filtri con maggiore frequenza.
- Non usare detersivi per pulire i filtri.
- Non mettere i filtri in lavastoviglie, lavatrice, asciugatrice, forno, microonde o vicino a fiamme vive.

## RICERCA DELLE OSTRUZIONI

### ⚠️ ATTENZIONE:

- Spegnerne l'aspirapolvere e staccare la spina prima di cercare le ostruzioni.
- Assicurarsi che l'aspirapolvere si trovi in posizione verticale prima di rimuovere il tubo flessibile o i condotti d'aria.
- Fare attenzione agli oggetti appuntiti quando si rimuovono le ostruzioni.
- Rimontare tutte le parti dell'apparecchio prima dell'uso.

### NOTE:

- La rimozione delle ostruzioni non è coperta dalla garanzia fornita con l'aspirapolvere. Se una parte qualsiasi dell'aspirapolvere si blocca, l'apparecchio può surriscaldarsi e spegnersi automaticamente.
- Staccare la spina e lasciare raffreddare l'apparecchio. Rimuovere le ostruzioni prima di riaccendere l'apparecchio.

## RIMOZIONE DELLE OSTRUZIONI DELLA SPAZZOLA

### ⚠️ ATTENZIONE:

- Spegnerne l'aspirapolvere e staccare la spina prima di rimuovere le ostruzioni della spazzola. Se la spazzola è ostruita si può arrestare. In tal caso, togliere la spazzola come illustrato e rimuovere eventuali detriti.

## INFORMAZIONI DI CONFORMITÀ ALLE NORMATIVE EUROPEE:

Un esemplare di questo apparecchio è stato testato ed è risultato conforme alle seguenti direttive europee: 2006/95/CE Direttiva di bassa tensione, 2004/108/CE Direttiva di compatibilità elettromagnetica, 93/68/CEE Direttiva per la marcatura CE.

## INFORMAZIONI SUL PRODOTTO

Peso netto 7,5 kg, 230-240 V, 50 Hz, potenza massima: 1200 W.

Note: alcuni dettagli possono risultare diversi da quelli mostrati nelle immagini.

Il simbolo  sul prodotto o sulla confezione indica che il prodotto non deve essere considerato come un normale rifiuto domestico, ma deve essere portato nel punto di raccolta appropriato per il riciclaggio di apparecchiature elettriche ed elettroniche. Provvedendo a smaltire questo prodotto in modo appropriato, si contribuisce a evitare potenziali conseguenze negative per l'ambiente e per la salute, che potrebbero derivare da uno smaltimento inadeguato del prodotto. Per informazioni più dettagliate sul riciclaggio di questo prodotto, contattare l'ufficio comunale, il servizio locale di smaltimento rifiuti o il negozio in cui è stato acquistato il prodotto.

## CY ΣΥΝΑΡΜΟΛΟΓΗΣΗ

- Τοποθετήστε την ηλεκτρική σκούπα σε οριζόντια θέση, συνδέστε την κεφαλή καθαρισμού και σπρώξτε προς τα πάνω μέχρι να κουμπώσει.
- Σηκώστε την ηλεκτρική σκούπα όρθια, περάστε τη ράβδο μέσα στον εύκαμπο σωλήνα και σπρώξτε την μέχρι να κουμπώσει στη σωστή θέση.
- Σπρώξτε τη ράβδο μέσα στον σωλήνα και συνδέστε τα εργαλεία στο πλάι της ηλεκτρικής σκούπας.

## ΧΡΗΣΙΜΟΠΟΙΗΣΗ ΤΗΣ ΗΛΕΚΤΡΙΚΗΣ ΣΚΟΥΠΑΣ DYSON

Πιέστε το ποδοπληκτρο και δώστε κλίση στη λαβή για να χρησιμοποιήσετε την ηλεκτρική σκούπα. Η βάση σταθεροποίησης θα ανασταλεί αυτόματα. Για να θέσετε τη συσκευή σε λειτουργία (ON), πιέστε το κουμπί τροφοδοσίας μπροστά από τη λαβή. Όταν τελειώσετε το καθάρισμα, σηκώστε τη συσκευή σε όρθια θέση. Οι τροχοί σταθεροποίησης θα πέσουν αυτόματα. Χρησιμοποιήστε την προβλεπόμενη λαβή για να μεταφέρετε την ηλεκτρική σκούπα.

### ⚠️ ΠΡΟΣΟΧΗ:

- Κατά την επιστροφή της ηλεκτρικής σκούπας στην όρθια θέση, βεβαιωθείτε ότι οι τροχοί σταθεροποίησης έχουν ασφαλίσει προτού την αφήσετε.
- Μην πιέζετε το κουμπί απελευθέρωσης των κυκλών ενώ μεταφέρετε την ηλεκτρική σκούπα γιατί μπορεί να πέσει και να προκαλέσει τραυματισμό.

### ΣΗΜΕΙΩΣΗ:

- Η ψιλή σκόνη, όπως γύψος ή αλεύρι, πρέπει να μαζεύεται μόνο σε πολύ μικρές ποσότητες.
- Συμβουλευθείτε τις προτεινόμενες οδηγίες του αντίστοιχου κατασκευαστή πριν ακουπίσετε ή καθαρίσετε τα δάπεδα, τα χαλιά και τις μοκέτες. Μερικά χαλιά βγάζουν χνούδι αν χρησιμοποιηθεί περιστρεφόμενος κύλινδρος με βούρτσα πάνω τους. Αν συμβαίνει κάτι τέτοιο, συνιστάται να καθαρίσετε με τη λειτουργία σκληρών δαπέδων και να αναζητήσετε συμβουλή από τον αντίστοιχο κατασκευαστή. (Ανατρέξτε στην ενότητα για τα χαλιά/σκληρά δάπεδα.)
- Αν χρησιμοποιείται σε γκαράζ για τον καθαρισμό αυτοκινήτου, φροντίστε να σκουπίσετε την κάτω επιφάνεια και τους τροχούς με ένα στεγνό ύφασμα αφού χρησιμοποιήσετε την ηλεκτρική σκούπα για να καθαρίσετε οποιαδήποτε άμμο, βρωμιά ή πετραδάκια που ενδεχομένως να κατέστρεφαν τα ευαίσθητα δάπεδα.

## ΧΑΛΙΑ/ΣΚΛΗΡΑ ΔΑΠΕΔΑ

Ο κύλινδρος με τη βούρτσα θα μεταβαίνει πάντα στην προεπιλεγμένη θέση ON (δηλαδή θα περιστρέφεται) κάθε φορά που ενεργοποιείτε την ηλεκτρική σκούπα και της δίνετε κλίση για να καθαρίσετε. Ο κύλινδρος με τη βούρτσα θα σταματήσει αυτόματα αν συναντήσει εμπόδιο. Αν σταματήσει στη διάρκεια της χρήσης, ανατρέξτε στην ενότητα «Καθαρισμός των φραγμών από τον κύλινδρο με τη βούρτσα». Για να απενεργοποιήσετε τον κύλινδρο με τη βούρτσα (π.χ. για σκληρά δάπεδα), δώστε κλίση στην ηλεκτρική σκούπα, θέστε τη σε λειτουργία (ρύθμιση ON) και, στη συνέχεια, πιέστε το κουμπί ON/OFF στον κύλινδρο για να διακόψετε την περιστροφή.

## ΚΑΘΑΡΙΣΜΟΣ ΨΗΛΩΝ ΣΗΜΕΙΩΝ

### ⚠️ ΠΡΟΣΟΧΗ:

- Προσέξτε καθώς η ισχυρή αναρρόφηση μπορεί να κάνει τον εύκαμπο σωλήνα να κσφρνεταί προς τα πίσω».
- Για να αποδεσμεύσετε τη ράβδο, ανοίξτε το πάμα της. Εκτείνετε τον κόκκινο σωλήνα μέχρι η λαβή να βγει από την ηλεκτρική σκούπα. Μπορείτε να τοποθετήσετε τα εργαλεία είτε στον εύκαμπο σωλήνα είτε στη ράβδο. Βεβαιωθείτε ότι το πάμα της ράβδου είναι κλειστό όταν δεν χρησιμοποιείται.
- Προς αποφυγή τραυματισμού και πτώσης της ηλεκτρικής σκούπας όταν καθαρίζετε σκάλες, μην την χρησιμοποιείτε όταν είναι σε ψηλότερο σκαλοπάτι από εσάς.

## ΑΔΕΙΑΣΜΑ ΤΟΥ ΔΙΑΦΑΝΟΥ ΚΑΛΑΘΟΥ™

### ⚠️ ΠΡΟΣΟΧΗ:

- Απενεργοποιήστε την ηλεκτρική σκούπα πριν αδειάσετε τον διάφανο καλάθο. Αδειάστε αμέσως μόλις η σκόνη φτάσει μέχρι την ένδειξη MAX – μην γεμίζετε υπερβολικά. Για να αφαιρέσετε τον διάφανο καλάθο από την ηλεκτρική σκούπα, πιέστε το κουμπί στην περιοχή της λαβής μεταφοράς. Για να βγάλετε τη σκόνη, πιέστε το κουμπί και πάλι για να ανοίξει ο διάφανος καλάθος.

Το Βρετανικό Ίδρυμα Αλλεργιών είναι ένας εθνικός φιλανθρωπικός οργανισμός του Ηνωμένου Βασιλείου με σκοπό την ενημέρωση, πρόληψη και θεραπεία των αλλεργιών. Η σφραγίδα έγκρισης του Βρετανικού Ίδρυματος Αλλεργιών είναι σήμα κατατεθέν στο Ηνωμένο Βασίλειο.

### ΣΗΜΕΙΩΣΗ:

- Μην χρησιμοποιείτε την ηλεκτρική σκούπα αν δεν έχετε τοποθετήσει διάφανο καλάθο.

## ΚΑΘΑΡΙΣΜΟΣ ΤΟΥ ΔΙΑΦΑΝΟΥ ΚΑΛΑΘΟΥ™

### ⚠️ ΠΡΟΣΟΧΗ:

- Μην βυθίσετε ολόκληρο τον κυκλώνα σε νερό ή μην αφήσετε νερό να τρέχει πάνω από τους κυκλώνες.
- Σιγουρευτείτε ότι ο διάφανος καλάθος είναι εντελώς στεγνός πριν τον χρησιμοποιήσετε.

### ΣΗΜΕΙΩΣΗ:

- Μην χρησιμοποιείτε απορρυπαντικά, βερνίκια ή αποσμητικά χώρου για να καθαρίσετε τον διάφανο καλάθο.
- Μην βγάλετε τον διάφανο καλάθο σε πλυτήριο πιάτων.
- Ορισμένα χαλιά μπορεί να δημιουργήσουν μικρά στατικά φορτία στο διάφανο καλάθο, όταν τα καθαρίζετε με την ηλεκτρική σκούπα. Τα φορτία αυτά είναι απολύτως αβλαβή και δεν έχουν σχέση με τον ηλεκτρισμό. Για να ελαχιστοποιήσετε τις επιπτώσεις τους, μη βάζετε τα χέρια σας ή αντικείμενα μέσα στον διάφανο καλάθο, αν προηγουμένως δεν τον αδειάσετε και δεν τον ξεπλύνετε με κρύο νερό.

## ΠΛΥΣΙΜΟ ΤΩΝ ΦΙΛΤΡΩΝ

### ⚠️ ΠΡΟΣΟΧΗ:

- Απενεργοποιήστε (OFF) την ηλεκτρική σκούπα πριν αφαιρέσετε τα φίλτρα.
- Βεβαιωθείτε ότι τα φίλτρα είναι εντελώς στεγνά πριν τα τοποθετήσετε εκ νέου στην ηλεκτρική σκούπα.

### ΣΗΜΕΙΩΣΗ:

- Η συσκευή αυτή έχει δύο φίλτρα, που βρίσκονται στις θέσεις που φαίνονται. Είναι σημαντικό να ελέγχετε τα φίλτρα τακτικά και να τα πλένετε τουλάχιστον κάθε 3 μήνες σύμφωνα με τις οδηγίες, ώστε να διατηρηθεί η απόδοση.
- Το φίλτρο στην μάλα πρέπει να ξεπλένεται και η περίσσεια του νερού να αφαιρείται μέχρι το νερό να τρέχει καθαρό. Κατόπιν χτυπήστε ελαφρά το φίλτρο για να εξασφαλίσετε ότι η περίσσεια του νερού απομακρύνθηκε. Ο καθαρισμός συνήθως απαιτεί 10 κύκλους ξεβγάλματος. Αφήστε το φίλτρο να στεγνώσει τελείως για 24 ώρες.
- Τα φίλτρα στην μάλα είναι φυσιολογικά να γίνονται γκριζα όταν λερώνουν. Ίσως χρειαστούν συχνότερο πλύσιμο αν καθαρίζετε σημεία με λεπτή σκόνη.
- Μην χρησιμοποιείτε απορρυπαντικά για να καθαρίσετε τα φίλτρα.
- Μην τοποθετείτε τα φίλτρα στο πλυτήριο πιάτων, στο πλυτήριο ρούχων, στο στεγνωτήριο, στο φούρνο, στο φούρνο μικροκυμάτων ή κοντά σε ακάλυπτες φλόγες.

## ΕΛΕΓΧΟΣ ΓΙΑ ΦΡΑΓΜΟΥΣ

### ⚠️ ΠΡΟΣΟΧΗ:

- Απενεργοποιήστε (OFF) και βγάλετε την ηλεκτρική σκούπα από την πρίζα πριν ελέγξετε για φραγμούς.
- Βεβαιωθείτε ότι η ηλεκτρική σκούπα είναι τοποθετημένη σε όρθια θέση πριν αφαιρέσετε τον εύκαμπο σωλήνα ή επιθεωρήσετε τα τμήματα του αεραγωγού.
- Προσοχή στα στεγνά αντικείμενα όταν καθαρίζετε τους φραγμούς.
- Συναρμολογήστε εκ νέου όλα τα κομμάτια της συσκευής πριν τη χρησιμοποιήσετε.

### ΣΗΜΕΙΩΣΗ:

- Ο καθαρισμός των φραγμών δεν καλύπτεται από την περιορισμένη εγγύηση της ηλεκτρικής σκούπας. Αν οποιoδήποτε τμήμα της ηλεκτρικής σκούπας φράξει, πιθανόν να υπερθερμανθεί και κατόπιν να απενεργοποιηθεί αυτομάτως.
- Βγάλετε την ηλεκτρική σκούπα από την πρίζα και αφήστε την να ψυχθεί. Καθαρίστε τους φραγμούς πριν την θέσετε εκ νέου σε λειτουργία.

## ΚΑΘΑΡΙΣΜΟΣ ΤΩΝ ΦΡΑΓΜΩΝ ΑΠΟ ΤΟΝ ΚΥΛΙΝΔΡΟ ΜΕ ΤΗ ΒΟΥΡΤΣΑ

### ⚠️ ΠΡΟΣΟΧΗ:

- Απενεργοποιήστε (OFF) και βγάλετε την ηλεκτρική σκούπα από την πρίζα πριν καθαρίσετε τα φραζίματα του κυλίνδρου με τη βούρτσα. Αν ο κύλινδρος με τη βούρτσα έχει φράξει, η λειτουργία της συσκευής ενδέχεται να διακοπεί. Αν συμβεί κάτι τέτοιο, πρέπει να αφαιρέσετε τον κύλινδρο με τη βούρτσα, όπως φαίνεται και να απομακρύνετε οποιαδήποτε βρωμιά που φράζει τη διοδο.

## ΠΛΗΡΟΦΟΡΙΕΣ ΓΙΑ ΤΗ ΣΥΜΜΟΡΦΩΣΗ ΠΡΟΣ ΤΑ ΕΥΡΩΠΑΪΚΑ ΠΡΟΤΥΠΑ

Δείγμα του προϊόντος υποβλήθηκε σε δοκιμή και διαπιστώθηκε ότι συμμορφώνετε προς τις ακόλουθες ευρωπαϊκές οδηγίες: Οδηγία 2006/95/EK περί χαμηλής τάσης, Οδηγία 2004/108/EK περί ηλεκτρομαγνητικής συμβατότητας (EMC), Οδηγία 93/68/EOK περί σήμανσης CE.

## ΠΛΗΡΟΦΟΡΙΕΣ ΠΡΟΪΟΝΤΟΣ

Καθαρό βάρος 7,5 kg, 230-240 V, 50 Hz, μέγιστη ισχύς 1200 W.

Σημείωση: Ορισμένες μικρές λεπτομέρειες ίσως διαφέρουν από τα σημεία που υποδεικνύονται στο παρόν έντυπο.

Το σύμβολο στο προϊόν  ή στο πακέτο του συμβολίζει ότι αυτό το προϊόν δεν πρέπει να θεωρηθεί σαν κανονικό απόβλητο ενός νοικοκυριού. Αν' αυτού θα πρέπει να δοθεί σε ένα σημείο συλλογής ηλεκτρικών ή ηλεκτρονικών αντικειμένων προς ανακύκλωση. Με το να βεβαιωθείτε ότι το προϊόν αυτό διατέθηκε με τον σωστό τρόπο, βοηθάτε να αποτραπούν πιθανές αρνητικές συνέπειες για το περιβάλλον και για την ανθρώπινη υγεία, που μπορεί να υπάρξουν με την λάθος διάθεση αυτού του προϊόν. Για περισσότερες πληροφορίες για την ανακύκλωση αυτού του προϊόντος, παρακαλείσθε όπως απευθυνθείτε στο τοπικό γραφείο αυτοδιοίκησης ή στο κατάστημα όπου αγοράστηκε το προϊόν αυτό.







## VASKE FILTRENE

### ⚠ ADVARSEL:

- Slå AV og trekk ut støpselet av støvsugeren før du tar ut filterne.
- Pass på at filterne er helt tørre før du setter dem på plass i støvsugeren.

### MERK:

- Maskinen har to filtre som er plassert som vist på illustrasjonen. Det er viktig å kontrollere filterne jevnlig og vaske dem minst hver 3. måned i henhold til instruksjonene for å opprettholde best mulig ytelse.
- Filteret i ballen skal skylles og tømmes til vannet er rent og deretter tømmes igjen til alt vannet er kommet ut. Dette krever vanligvis opptil 10 skyllinger. La det deretter tørke i 24 timer.
- Det er normalt at filterne i ballen blir grå. Filterne kan kreve oftere rengjøring ved støvsuging av fint støv.
- Ikke bruk rengjøringsmidler for å rengjøre filterne.
- Ikke plasser filterne i oppvaskmaskin, vaskemaskin, tørketrommel, ovn, mikrobølgeovn eller i nærheten av åpen ild.

## SE ETTER BLOKKERINGER

### ⚠ ADVARSEL:

- Slå av støvsugeren og trekk ut støpselet før du ser etter blokkeringer.
- Pass på at støvsugeren står i oppreist stilling før du fjerner slange eller inspeksjonsdeler for luftstrømmen.
- Se opp for skarpe objekter når du fjerner blokkeringer.
- Sett alle deler tilbake på en sikker måte før du bruker støvsugeren.

### MERK:

- Fjerning av blokkeringer dekkes ikke av støvsugerens begrensede garanti. Hvis en del av støvsugeren blir blokkert, kan den bli overopphetet og slå seg av automatisk.
- Trekk ut støpselet og la den kjøle seg av. Fjern blokkeringen før du starter den på nytt.

## FJERNE HINDRINGER I DEN ROTERENDE BØRSTEN

### ⚠ ADVARSEL:

- Slå av maskinen og trekk ut støpselet til støvsugeren før du fjerner hindringer i den roterende børsten. Hvis det er noe som hindrer den roterende børsten, kan støvsugeren slå seg av. Hvis det skjer, må du fjerne den roterende børsten som vist og fjerne eventuelle hindringer.

## EUROPEISK KONFORMITETSINFORMASJON:

En har testet en prøve av dette produktet og funnet at det er i overensstemmelse med følgende europeiske direktiver: 2006/95/EC Lavspenningsdirektivet, 2004/108/EC EMC-direktivet, 93/68/EEC CE-Merkingsdirektivet.

## PRODUKTINFORMASJON:

Netto vekt 7,5 kg, 230-240 V, 50 Hz, maksimal ytelse 1200 W.

Vennligst merk: Det kan være små variasjoner i forhold til det som er vist.

Dette symbolet  på produktet eller på pakningen viser at produktet ikke skal kastes sammen med husholdningsavfall. Produktet skal leveres inn til en gjenbruksstasjon eller tilbake til butikken der det ble kjøpt slik at det kan gjenvinnes. Pass på at dette produktet avhendes forsvarlig, slik at det ikke forårsaker skader på helse eller miljø. For ytterligere informasjon om resirkulering av dette produktet kan du ta kontakt med kommunen der du bor, renovasjonsetaten eller butikken hvor apparatet ble kjøpt.

## PL MONTAŻ

- Odkurzacz położyć płasko i nasunąć końcówkę, aż nastąpi kliknięcie.
- Ustawić odkurzacz pionowo, połączyć rurę teleskopową z węzłem i wcisnąć do usłyszenia kliknięcia.
- Docisnąć rurę teleskopową do węzła. Dołączyć końcówki do boku odkurzacza.

## KORZYSTANIE Z ODKURZACZA DYSON

W celu rozpoczęcia użytkowania nacisnąć pedał i odchylić rączkę. Stabilizator położenia uniesie się automatycznie. W celu włączenia nacisnąć przycisk z przodu rączki. Po zakończeniu sprzątania wyłączyć urządzenie w pozycji pionowej - nastąpi automatyczne opuszczenie kółek stabilizujących. Przenosić odkurzacz trzymając za uchwyt pojemnika clear bin™.

### ⚠ UWAGA:

- Po powrocie do pozycji pionowej przedstawieniem odkurzacza, sprawdzić, czy kółka stabilizujące są w pełni wysunięte.
- Nie włączać odkurzacza podczas przenoszenia.

### WAŻNE:

- Drobnny kurz, taki jak pył gipsowy lub mąka mogą być sprzątane tylko w niewielkich ilościach.
- Przed odkurzeniem należy zapoznać się z sugestiami producenta dotyczącymi podłóg, wykładzin i dywanów. Niektóre wykładziny mogą mechacić się pod wpływem obracającej się podczas sprzątania turboszczotki. W takim przypadku zaleca się kontynuowanie sprzątania w trybie dla powierzchni gładkich i konsultację z producentem pokrycia podłogowego. (patrz część dotycząca wykładzin/powierzchni gładkich).
- W przypadku używania odkurzacza do czyszczenia samochodu w garażu, po zakończeniu odkurzenia pamiętać o wytarciu wilgotną szmatką podstawy silnika odkurzacza i kółek. Pozwoli to na usunięcie piasku, brudu i drobnych kamyczków, które mogłyby uszkodzić delikatne podłogi.

## WYKŁADZINY/ POWIERZCHNIE GŁADKIE

Po każdorazowym włączeniu odkurzacza i jego przechyleniu celem rozpoczęcia sprzątania, turboszczotka ustawi się w położeniu ON (wirowanie). W przypadku zatkania się, turboszczotka wyłączy się automatycznie. W przypadku zatrzymania się turboszczotki w trakcie pracy, patrz część „Usuwanie zatorów w turboszczotce”. W celu schowania turboszczotki (np. przy sprzątaniu powierzchni gładkich) przechylić odkurzacz, włączyć go (ON) a następnie wcisnąć przycisk ON/OFF. Turboszczotka przestanie wirować.

## ŁATWE CZYSZCZENIE TRUDNO DOSTĘPNYCH ZAKAMARKÓW

### ⚠ UWAGA:

- Wysoka siła ssania może spowodować odginanie się węzła - należy zachować szczególną ostrożność.
- Aby wyjąć rurę teleskopową, otworzyć uchwyt. Rozciągnąć czerwoną rurę do momentu,

aż rączka zsunie się z odkurzacza. Końcówki mogą być dołączane do węzła bądź rury teleskopowej. Upewnić się, że uchwyt rury teleskopowej znajduje się w położeniu zamkniętym w momencie gdy rura nie jest w użyciu.

- Aby uniknąć obrażeń i upadku odkurzacza przy sprzątaniu schodów, osoba sprząająca powinna zawsze znajdować się na schodach powyżej odkurzacza.

## OPRÓŻNIANIE POJEMNIKA CLEAR BIN™

### ⚠ UWAGA:

- Przed przystąpieniem do opróżnienia pojemnika clear bin™ odkurzacz należy wyłączyć i wyjąć wtyczkę z kontaktu. Pojemnik opróżnić w momencie gdy zapełni się on do oznaczenia MAX - nie przepelnić. Aby wyjąć pojemnik clear bin™ z odkurzacza, nacisnąć przycisk z tyłu uchwytu. Aby opróżnić pojemnik clear bin™, nacisnąć odpowiedni czerwony przycisk. Brytyjska Fundacja Alergologiczna jest brytyjską organizacją charytatywną, której działania mają na celu zwiększanie świadomości, zapobieganie i leczenie alergii. Znak rekomendacji Brytyjskiej Fundacji Alergologicznej jest znakiem towarowym zastrzeżonym w Wielkiej Brytanii.

### WAŻNE:

Nie używać odkurzacza, jeśli pojemnik clear bin™ nie jest zamontowany.

## CZYSZCZENIE POJEMNIKA CLEAR BIN™

### ⚠ UWAGA:

- Nie zanurzać całego cyklonu w wodzie ani nie nalewać wody do cyklonów.
- Przed ponownym zamontowaniem pojemnika clear bin™ upewnić się, że jest on całkowicie suchy.

### WAŻNE:

- Do czyszczenia pojemnika clear bin™ nie używać detergentów, nabyśczożczy ani odświeżaczy powietrza.
- Pojemnika clear bin™ nie myć w zmywarce.
- W trakcie odkurzania niektórych wykładzin, w pojemniku clear bin™ mogą powstawać niewielkie ładunki elektrostatyczne. Są one zupełnie nieszkodliwe i niezwiązane z zasilaniem elektrycznym z sieci. W celu minimalizacji kontaktu z tymi ładunkami nie wkładać rąk ani żadnych przedmiotów do pojemnika clear bin™, chyba że został on uprzednio opróżniony i przepłukany zimną wodą.

## MYCIE FILTRÓW

### ⚠ UWAGA:

- Przed wyjęciem filtrów odkurzacz wyłączyć i wyjąć wtyczkę z kontaktu.
- Przed ponownym włożeniem filtrów do odkurzacza upewnić się, że są one całkowicie suche.

### WAŻNE:

- Odkurzacz posiada dwa filtry, rozmieszczone w sposób pokazany na rysunku. Aby zachować sprawność urządzenia, należy regularnie sprawdzać stan filtrów i myć je przynajmniej co 3 miesiące zgodnie z instrukcjami.
- Filtr w kuli należy płukać i wytrząsać dopóki woda nie będzie czysta a następnie potrząsnąć ponownie, aby upewnić się, że nadmiar wody został usunięty. Zwykle będzie to wymagało do 10 cykli płukania. Pozostawić do całkowitego wyschnięcia na 24 godziny.
- Szarzenie filtrów w kuli jest rzeczą normalną. Jeśli odkurzacz używany jest do sprzątania drobnego kurzu, filtry mogą wymagać częstszego mycia.
- Do mycia filtra nie używać detergentów.
- Nie wkładać filtrów do zmywarki, pralki, suszarki, piekarnika, mikrofalówki ani nie przechowywać w pobliżu otwartego ognia.

## POSZUKIWANIE ŹRÓDEŁ ZATORÓW

### ⚠ UWAGA:

- Przed przystąpieniem do sprawdzenia źródeł zatorów, odkurzacz należy wyłączyć i wyjąć wtyczkę z kontaktu.
- Przed wyjęciem węzła lub punktów kontroli przepływu powietrza upewnić się, że odkurzacz stoi pionowo.
- Podczas usuwania źródeł zatorów uważać na ostre części.
- Przed ponownym użyciem odkurzacza dokładnie zamocować wszystkie części.

### WAŻNE:

- Ograniczona gwarancja na odkurzacz nie obejmuje usuwania źródeł zatorów. Jeśli na którejkolwiek z części odkurzacza utworzy się zator, może ona ulec przegrzaniu i w konsekwencji automatycznie wyłączyć się.
- Należy wtedy wyjąć wtyczkę odkurzacza z kontaktu i pozostawić urządzenie do ostygnięcia. Usunąć źródło zatoru przed ponownym włączeniem odkurzacza.

## USUWANIE ZATORÓW W TURBOSZCZOTCE

### ⚠ UWAGA:

- Przed przystąpieniem do usuwania zatorów w turboszczotce, wyłączyć odkurzacz i wyjąć wtyczkę z kontaktu. Turboszczotka może wyłączyć się w przypadku zablokowania. W takim wypadku może zaistnieć konieczność zdjęcia turboszczotki, w sposób pokazany na rysunku i usunięcia wszelkich blokujących materiałów.

## INFORMACJA O ZGODNOŚCI Z PRZEPISAMI UE:

Egzemplarz niniejszego urządzenia został przetestowany. Stwierdzono jego zgodność z następującymi dyrektywami europejskimi: 2006/95/WE dyrektywa niskonapięciowa, 2004/108/WE kompatybilność elektromagnetyczna, 93/68/EWG oznaczenie CE.

## INFORMACJA O PRODUKCIE

Masa netto 7,5 kg, napięcie 230 -240 V, 50 Hz, moc maksymalna 1200 W.

Uwaga: Mogą wystąpić nieznaczne różnice w porównaniu z wersją drukowaną.

Symbol  znajdujący się na produkcie lub na opakowaniu oznacza, że produkt nie może być utylizowany jak odpad domowy. Zamiast tego, powinien zostać oddany do odpowiedniego punktu zbiorczego sprzętu elektrycznego i elektronicznego. Upewniając się, że produkt został odpowiednio przetworzony, pomagasz chronić środowisko i ludzkie zdrowie przed potencjalnymi negatywnymi skutkami nieprawidłowej utylizacji tego produktu. Aby uzyskać bardziej szczegółową informację na temat utylizacji tego produktu, prosimy o kontakt z lokalnym urzędem miejskim, punktem udzielającym informacji odnośnie utylizacji sprzętu domowego lub punktem zakupu produktu.



## PT MONTAGEM

- Pouse o aspirador em posição horizontal e encaixe a cabeça de limpeza até ouvir um estalido.
- Ponha o aspirador em posição vertical, encaixe o tubo na mangueira e empurre-o até ouvir um estalido.
- Empurre o tubo para dentro da mangueira e fixe os acessórios à parte lateral do aspirador.

## COMO UTILIZAR O ASPIRADOR DYSON

Prima o pedal e recline a pega para usar. A barra estabilizadora subirá automaticamente. Para ligar o aspirador ('ON'), prima o interruptor na parte frontal da pega. Após a limpeza, coloque o aspirador em posição vertical e as rodas estabilizadoras descerão automaticamente. Utilize a asa de transporte do clear bin™ para transportar o aspirador.

### ⚠️ ATENÇÃO:

- Ao voltar à posição vertical, certifique-se de que as rodas estabilizadoras estão bem engatadas, antes de largar o aspirador.
- Não prima o botão para libertar o ciclone enquanto transporta o aspirador, pois ele poderá cair e causar lesões.

### NOTE BEM:

- O pó fino, como o gesso ou a farinha, apenas deve ser aspirado em quantidades muito pequenas.
- Consulte as instruções e recomendações do fabricante do seu pavimento antes de aspirar e cuidar do mesmo, de tapetes ou de alcatifas. Algumas alcatifas podem desfiar se usar sobre elas uma escova rotativa ao aspirar. Se for esse o caso, recomendamos que aspire no modo de pavimentos duros e que consulte o fabricante da alcatifa. (Consulte a secção "Pavimentos duros/tapetes".)
- Se usar o aparelho numa garagem para aspirar o carro, deve ter o cuidado de limpar a base e as rodas com um pano seco depois de aspirar, para retirar eventuais partículas de areia, detritos ou gravilha que possam danificar pavimentos delicados.

## PAVIMENTOS DUROS/TAPETES

A escova assumirá sempre a posição 'ON' (giratória) quando ligar o aspirador e o reclinar para limpeza. A escova parará automaticamente se ficar obstruída. Se a escova parar durante a utilização, consulte a secção "Limpeza de obstruções da escova". Para desligar a escova ('OFF') (por exemplo, para pavimentos duros), recline o aspirador e ligue-o ('ON'); depois prima o botão de ligar/desligar ('ON'/'OFF') da escova - esta parará de girar.

## LIMPEZA DE GRANDE ALCANCE

### ⚠️ ATENÇÃO:

- A poderosa sucção poderá fazer com que a mangueira seja impelida para trás - tenha cuidado.
- Para libertar o tubo, abra a sua tampa. Estenda o tubo vermelho até que a pega se desencaixe do aspirador. Os acessórios podem ser fixados à mangueira ou ao tubo. Certifique-se de que a tampa do tubo fica fechada quando este não está a ser utilizado.
- Para evitar lesões pessoais e impedir que o aspirador caia ao limpar escadas, não trabalhe nas escadas com o aspirador acima do nível do corpo.

## ESVAZIAMENTO DO CLEAR BIN™

### ⚠️ ATENÇÃO:

- Desligue o aspirador antes de esvaziar o clear bin™. Esvazie-o logo que o pó alcance o nível da marca MAX - não deixe que o depósito se encha em demasia. Para retirar o clear bin™ do aspirador, prima o botão por trás da asa de transporte. Para libertar o pó, prima o botão vermelho de libertação do clear bin™. A Fundação Britânica de Alergologia é uma organização de beneficência do Reino Unido que tem como objectivo melhorar o conhecimento, prevenção e tratamento de alergias. O Selo de Aprovação da Fundação Britânica de Alergologia é uma marca registada no Reino Unido.

### NOTE BEM:

- Não use o aspirador sem ter o clear bin™ na devida posição.

## LIMPEZA DO CLEAR BIN™

### ⚠️ ATENÇÃO:

- Não mergulhe o ciclone completo em água, nem deite água nos ciclones.
- Certifique-se de que o clear bin™ está completamente seco antes de o recolocar.

### NOTE BEM:

- Não use detergentes, líquidos de polimento nem purificadores de ar para limpar o clear bin™.
- Não ponha o clear bin™ numa máquina de lavar louça.
- Durante a aspiração, alguns tapetes poderão gerar pequenas cargas electrostáticas no clear bin™. Essas cargas são completamente inofensivas e não estão associadas à alimentação eléctrica. Para minimizar o seu efeito, não coloque as mãos nem insira quaisquer objectos no clear bin™, a menos que o tenha esvaziado e enxaguado com água fria.

## LAVAGEM DOS FILTROS

### ⚠️ ATENÇÃO:

- Desligue o aspirador ('OFF') antes de remover os filtros.
- Certifique-se de que os filtros estão completamente secos antes de os reinserir no aspirador.

### NOTE BEM:

- Este aspirador tem dois filtros, posicionados conforme foi mostrado. É importante que verifique regularmente os filtros e que os lave, pelo menos a cada 3 meses, de acordo com as instruções, para manter o desempenho.
- O filtro da bola deve ser enxaguado e despejado até que a água saia limpa e, por fim, novamente despejado para garantir que toda a água é removida. Isso necessitará, normalmente, de até 10 ciclos de enxaguamento. Deixe a secar completamente durante 24 horas.
- É normal que os filtros da bola fiquem cinzentos. Os filtros poderão precisar de lavagens mais frequentes se aspirar pó fino.
- Não use detergentes para limpar os filtros.
- Não ponha os filtros na máquina de lavar louça, na máquina de lavar roupa, na máquina de secar roupa, no forno, no microondas ou perto de uma chama desprotegida.

## DETECÇÃO DE OBSTRUÇÕES

### ⚠️ ATENÇÃO:

- Desligue o aspirador ('OFF') e desconecte-o da tomada antes de verificar a existência de obstruções.
- Certifique-se de que o aspirador está em posição vertical antes de remover a mangueira ou as peças de inspecção da conduta de ar.

- Tenha cuidado com objectos afiados ao limpar as obstruções.
- Volte a fixar firmemente todas as peças do aparelho antes de o usar.

### NOTE BEM:

- A limpeza de obstruções não está coberta pela garantia limitada do seu aspirador. Se alguma peça ficar obstruída, o aspirador pode sobreaquecer e desligar-se automaticamente.
- Desconecte o aparelho da tomada e deixe-o arrefecer. Limpe as obstruções antes de voltar a ligá-lo.

## LIMPEZA DE OBSTRUÇÕES DA ESCOVA

### ⚠️ ATENÇÃO:

- Desligue o aspirador ('OFF') e desconecte-o da tomada antes de limpar as obstruções da escova. Se a escova estiver obstruída, o aparelho pode desligar-se. Se isso acontecer, terá de remover a escova, conforme mostrado, e limpar quaisquer detritos obstrutivos.

## INFORMAÇÕES DE CONFORMIDADE EUROPEIA

Uma amostra deste produto foi testada e considerada em conformidade com as seguintes Directivas europeias: Directiva 2006/95/CE, relativa a equipamentos de baixa tensão, Directiva 2004/108/CE, relativa à compatibilidade electromagnética (EMC), e Directiva 93/68/CEE, relativa à marcação com etiqueta CE.

## INFORMAÇÕES SOBRE O PRODUTO

Peso líquido de 7,5 kg, 230-240 V, 50 Hz, potência máxima de 1200 W.

Note bem: há pequenos detalhes que poderão diferir dos indicados.

O símbolo  no produto ou na sua embalagem indica que este produto não deve ser tratado como lixo doméstico. Pelo contrário, deve ser enviado a um ponto limpo para a correcta reciclagem dos componentes eléctricos e electrónicos. Verifique que este produto é tratado de forma correcta, evitando potenciais consequências negativas para o meio ambiente e saúde humana, o qual poderia acontecer no caso de não tratá-lo adequadamente. Para mais informações sobre a reciclagem deste produto, contacte com a sua administração local, serviço de recolha, ecoponto ou na loja onde comprou este produto.

## RU СБОРКА

- Установите пылесос на ровной поверхности и присоедините головную часть пылесоса до щелчка.
- Поставьте пылесос вертикально, вставьте трубку пылесоса в шланг и установите его на место до щелчка.
- Вставьте трубку пылесоса в шланг и установите насадки на его боковую поверхность.

### ИСПОЛЬЗОВАНИЕ ПЫЛЕСОСА DYSON

Нажмите на ножную педаль и установите ручку в рабочее положение. Стойка стабилизатора автоматически поднимется. Для того чтобы установить переключатель в положение "ON", отожмите кнопку питания перед ручкой. После уборки поставьте пылесос вертикально и автоматически выпадут опорные колеса. Для переноски пылесоса используйте ручку.

### ⚠️ ПРЕДОСТЕРЕЖЕНИЕ:

- Переведя пылесос в вертикальное положение, прежде чем отпустить его убедитесь в том, что опорные колеса полностью выпущены.
- Не нажимайте на кнопку снятия циклона во время переноски пылесоса, поскольку он может упасть и причинить травмы.

### ПОЖАЛУЙСТА, ОБРАТИТЕ ВНИМАНИЕ:

- Мелкую пыль, такую как штукатурка или мука, можно убирать пылесосом только в небольших количествах.
- Прежде чем приступить к чистке пылесосом напольного покрытия, паласов и ковров, проконсультируйтесь у производителя этих изделий и получите инструкции по их уборке с использованием пылесоса. Некоторые ковры распушаются, если их пылесосить с использованием вращающейся щетки. В этом случае мы рекомендуем пылесосить в режиме твердого напольного покрытия и проконсультироваться у производителя покрытия. (См. раздел "Ковры/твердые напольные покрытия".)
- При использовании в гараже для чистки машины не забудьте после выполнения уборки вытереть сухой тканью нижнюю поверхность корпуса и колеса пылесоса, чтобы удалить остатки песка, загрязнений или гравия, которые могут повредить чувствительные напольные покрытия.

## КОВРЫ/ТВЕРДЫЕ НАПОЛЬНЫЕ ПОКРЫТИЯ

Каждый раз при включении пылесоса и установки его в рабочее положение щетка всегда по умолчанию устанавливается в положение "ON" (вращение). При засорении щетки автоматически останавливается. Если во время работы щетка прекращает работать, обратитесь к разделу "Устранение засорений в щетке". Для отключения щетки и приведения ее в положение "OFF" (например, для твердых половых покрытий), наклоните пылесос и включите его, установив переключатель в положение "ON", затем нажмите кнопку "ON/OFF" на щетке - вращение щетки будет отключено.

## УБОРКА В ТРОДНОДОСТУПНЫХ МЕСТАХ

### ⚠️ ПРЕДОСТЕРЕЖЕНИЕ:

- Мощная сила всасывания может привести к тому, что шланг будет "вытягиваться" - пожалуйста, будьте осторожны.
- Чтобы освободить трубку пылесоса, откройте крышку трубки. Вытяните красную трубку, пока не появится ручка. Насадки можно установить либо на шланг, либо на трубку. Убедитесь в том, что крышка трубки закрыта, когда трубка не используется.
- Чтобы избежать травм и предотвратить падение пылесоса при уборке лестниц, не ставьте пылесос на расположенные выше ступени.

## ОПУСТОШЕНИЕ КОНТЕЙНЕРА CLEAR BIN™

### ⚠️ ПРЕДОСТЕРЕЖЕНИЕ:

- Прежде чем освободить от пыли контейнер, выключите пылесос. Очищайте контейнер, как только достигнут уровень с отметкой MAX - не допускайте переполнения контейнера. Чтобы снять контейнер clear bin™ с пылесоса, нажмите кнопку позади ручки для переноски пылесоса. Чтобы удалить пыль, нажмите на красную кнопку снятия контейнера clear bin™ еще раз и откройте контейнер. Данный продукт одобрен Британским фондом по борьбе с аллергиями (British Allergy Foundation) - благотворительной организацией Великобритании, занимающейся изучением, профилактикой и лечением аллергических заболеваний. Печать одобрения

Британского фонда по борьбе с аллергией – зарегистрированная торговая марка Великобритании.

ПОЖАЛУЙСТА, ОБРАТИТЕ ВНИМАНИЕ:

- Не используйте пылесос, если не установлен контейнер clear bin™.

## ОЧИСТКА КОНТЕЙНЕРА CLEAR BIN™

### ⚠ ПРЕДОСТЕРЕЖЕНИЕ:

- Не помещайте циклон полностью в воду и не наливайте в него воду.
  - Прежде чем поставить контейнер clear bin™ на место, вытрите его насухо.
- ПОЖАЛУЙСТА, ОБРАТИТЕ ВНИМАНИЕ:
- Не используйте для очистки контейнера моющие средства, полироли или освежители воздуха.
  - Не мойте контейнер clear bin™ в посудомоечной машине.
  - При уборке пылесосом некоторых ковров в контейнере clear bin™ может образовываться некоторое количество статического электричества. Это абсолютно безопасно и не связано с сетевым питанием. Чтобы свести к минимуму любые эффекты от этого, не заλείайте руками в контейнер clear bin™ и не вставляйте в него никакие предметы до того как вытряхните из него пыль и не сполоснете его холодной водой.

## ПРОМЫВАНИЕ ФИЛЬТРОВ

### ⚠ ПРЕДОСТЕРЕЖЕНИЕ:

- Прежде чем снимать фильтры, выключите пылесос, установив переключатель в положение "OFF".
- Прежде чем установить фильтры на пылесос, убедитесь в том, что они полностью высушены.

ПОЖАЛУЙСТА, ОБРАТИТЕ ВНИМАНИЕ:

- В данном пылесосе имеются два фильтра, расположение которых вы можете увидеть на рисунке. Необходимо регулярно проверять фильтры и промывать их как минимум раз в три месяца в соответствии с инструкциями – это позволит поддерживать пылесос в работоспособном состоянии.
- Фильтр в шаре следует промыть и потрясти под проточной водой до тех пор, пока вода не будет прозрачной, затем еще раз встряхнуть, чтобы убедиться в том, что все излишки воды удалены из фильтра. Обычно требуется выполнить 10 циклов промывки. Оставьте фильтр на 24 часа для полного высыхания.
- Со временем фильтры в шаре становятся серыми, это нормально. При уборке пылесосом мелкой пыли, возможно, потребуется несколько чаще промывать фильтры.
- Не используйте моющие средства для очистки фильтров.
- Не мойте фильтры в посудомоечной или стиральной машине, не кладите их в сушильный барабан, духовой шкаф или микроволновую печь. Не сушите фильтры вблизи открытого огня.

## УСТРАНЕНИЕ ЗАСОРЕНИЙ

### ⚠ ПРЕДОСТЕРЕЖЕНИЕ:

- Перед устранением засорений установите переключатель питания в положение "OFF" и отключите пылесос от сети.
- Убедитесь в том, что пылесос стоит ровно, прежде чем вытаскивать шланг или проверять выходные воздуховоды.
- При устранении засорений остерегайтесь острых предметов.
- Перед использованием пылесоса установите все детали на место.

ПОЖАЛУЙСТА, ОБРАТИТЕ ВНИМАНИЕ:

- Действие ограниченной гарантии пылесоса не распространяется на устранение засорений. Если какая-либо деталь пылесоса засорится, это может привести к перегреву, и пылесос автоматически выключится.
- Отключите пылесос от сети и оставьте его для охлаждения. Прежде чем снова включить пылесос, устраните засорения.

## УСТРАНЕНИЕ ЗАСОРЕНИЙ В ЩЕТКЕ

### ⚠ ПРЕДОСТЕРЕЖЕНИЕ:

- Прежде чем приступить к устранению засорений в щетке, установите переключатель в положение "OFF" и отключите пылесос от сети. Если произошло засорение щетки, пылесос может выключиться. В этом случае нужно снять щетку, как показано на рисунке, и удалить засорения.

## ИНФОРМАЦИЯ О СООТВЕТСТВИИ ЕВРОПЕЙСКИМ СТАНДАРТАМ:

Образец данного продукта был протестирован и признан соответствующим следующим Европейским Директивам: Директиве по низковольтному оборудованию 2006/95/EC, Директиве по электромагнитной совместимости 2004/108/EC, Директиве по маркировке EC 93/68/EEC.

## ИНФОРМАЦИЯ О ПРОДУКТЕ

Вес прибора 7,5 кг; 230-240V; частота 50 HZ; мощность 1200W; длина кабеля 7,5 м.; сила всасывания 220 аватт; ёмкость контейнера 1,38 л.; габариты 1071x392x310 мм; уровень шума 83 дБ.

Товар сертифицирован в соответствии с законом о защите прав потребителей. PCT AE25. Сделано в Малайзии. Адрес изготовителя: Dyson Ltd, Tetbury Hill, Malmesbury, Wiltshire, SN16 0RP, UK.

## SE MONTERING

- Лягг дамmsугарен платт о сійтт фаст дамmsугархувудет геном атт дра упп дет тиллс ду хір етт кlickлjud.
- Стілл дамmsугарен і упррїтт лїге, сїтт фаст ставен від сланген ох трыцк фаст тиллс ду хір етт кlickлjud.
- Трыцк ін ставен і сланген ох сїтт фаст верктыген пї сідан ав дамmsугарен.

## ANVÄNDA DYSON-DAMMSUGAREN

Трыцк пї фопедалан ох лута хандтагет нїр ду ска använda дамmsугарен. Стїдхjulен коммєт атт лїфтас упп автоматскт. Трыцк пї стрїмкнаппен фрамфїр хандтагет, нїр ду вїлл старта дамmsугарен. Нїр ду стїдат кларт, стїлл дамmsугарен упррїтт сї коммєт стїдхjulен атт сїттас нєр автоматскт. Använd бїрхандтагет нїр ду бїр дамmsугарен.

### ⚠ VAR FÖRSIKTIG!

- Нїр ду стїллер дамmsугарен і упррїтт лїге ска ду се тїлл атт стїдхjulен їр хєлт недфїлладн іннан ду слїппєт тагєт ом дамmsугарен.
- Трыцк інте пї цыклонєн утлїснїгскнапп нїр ду бїр дамmsугарен, дї кан ден falla ut ох orsaka skada.

LÄGG MÅRKE TILL:

- Fint damm som gips eller mjöl får bara sugas upp i mycket små mängder.
- Läs golvvilverkarens rekommendationer innan du dammsuger och sköter om golv och mattor. Vissa mattor luddar av sig om ett roterande borsthuvud används. I sådana fall rekommenderar vi dammsugning i läget för hårda golv och att du rådförar tillverkaren. (Se avsnittet Heltäckningsmattor/hårda golv.)
- Vid användning i ett garage för att göra rent bilen ska du vara noga med att torka av underlagsplattan och hjulen med en torr trasa efter dammsugning för att avlägsna eventuell sand, smuts eller småsten som kan skada ömtåliga golv.

## HELTÄCKNINGSMATTOR/HÅRDA GOLV

Borsthuvudet kommer att vara inställt på PÅ (snurrar) varje gång du startar dammsugaren och lutar den för att börja städa. Borsthuvudet kommer stanna automatiskt om det tappas till av något. Se avsnittet "Ta bort tilläppningar i borsthuvudet", ifall borsthuvudet skulle stanna när du använder det. Om du vill stänga AV borsthuvudet (på en hård golvyta t.ex.), lutar du dammsugaren och ställer in den på PÅ och trycker sedan på borsthuvudets PÅ/AV-knapp, så slutar det snurra.

## DAMMSUGA HÖGT UPP

### ⚠ VAR FÖRSIKTIG!

- Stark sugkraft kan göra att slangen rycker, så var försiktig.
- Om du vill ta loss staven öppnar du stavluckan. Dra ut den röda slangen tills handtaget glider av dammsugaren. Verktygen kan fästas antingen vid slangen eller staven. Se till att stavluckan är stängd när staven inte används.
- För att inte göra dig illa och för att undvika att dammsugaren faller när du städar i trappor, ska du inte städa med dammsugaren ovanför dig i trappor.

## TÖMMA CLEAR BIN™

### ⚠ VAR FÖRSIKTIG!

- Stäng AV dammsugaren och dra ut sladden innan du tömmer clear bin™. Töm när smutsen når nivån med markeringen MAX - får inte överfyllas. Tryck på knappen baktill på bärhandtaget för att ta bort clear bin™ från dammsugaren. Tryck på den röda utlösningknappen clear bin™ för att tömma smuts.

British Allergy Foundation är en brittisk nationell stiftelse som arbetar för att förbättra medvetenheten om och förebyggandet samt behandlingen av allergier. Godkännandemärket från British Allergy Foundation är ett registrerat varumärke i Storbritannien.

LÄGG MÅRKE TILL:

- Använd inte dammsugaren utan clear bin™ på plats.

## RENGÖRA CLEAR BIN™

### ⚠ VAR FÖRSIKTIG!

- Doppa inte hela cyclonen i vatten eller håll vatten i cyclonerna.
- Se till att clear bin™ är helt torrt innan den sätts tillbaka.

LÄGG MÅRKE TILL:

- Använd inte rengöringsmedel, polish eller luftreningsmedel vid rengöring av clear bin™.
- Placera inte clear bin™ i en diskmaskin.
- När du dammsuger vissa heltäckningsmattor kan de ge viss statisk elektricitet i clear bin™. Detta är helt ofarligt och hör inte samman med strömförsörjningen. Stoppa inte in handen eller något föremål i clear bin™ innan du har tömt den och sköljt med kallt vatten, så undviker du ytterligare verkan av elektriciteten.

## TVÄTTA FILTER

### ⚠ VAR FÖRSIKTIG!

- Stäng AV dammsugaren och dra ut sladden innan du tar bort filter.
- Se till att filtren är fullständigt torra innan du sätter tillbaka dem i dammsugaren.

LÄGG MÅRKE TILL:

- Den här dammsugaren har två filter som är placerade enligt bilden. Det är viktigt att kontrollera filtren regelbundet och tvätta dem minst en gång var tredje månad enligt instruktionerna för att bibehålla prestandan.
- Skölj filtret i bollen och slå lätt på det tills vattnet är rent och slå sedan lätt på filtret igen för att säkerställa att allt överflödigt vatten är borta. Det här kräver normalt upp till 10 sköljcykler. Låt torka fullständigt under 24 timmar.
- Det är normalt att filtren i bollen får en grå färg. Filtren kan behöva rengöras oftare om dammsugaren används till att suga upp fint damm.
- Använd inte rengöringsmedel vid rengöring av filtren.
- Lägg inte filtren i diskmaskinen, tvättmaskinen, torktumlaren, ugnen, mikrovågsugnen eller i närheten av öppen eld.

## KONTROLLERA IGENSÄTTNINGAR

### ⚠ VAR FÖRSIKTIG!

- Slå AV och koppla bort dammsugaren från elnätet innan du kontrollerar om det förekommer igensättning.
- Se till att dammsugaren är i upprätt läge innan du tar bort slangen eller delar för kontroll av luftkanaler.
- Akta dig för vassa föremål när du avlägsnar igensättningar.
- Sätt tillbaka alla dammsugarens delar ordentligt innan du använder den.

LÄGG MÅRKE TILL:

- Dammsugarens begränsade garanti täcker inte avlägsnande av igensättningar. Om någon del av dammsugaren blir igensatt kan den överhettas, vilket medför att dammsugaren frångöpplas automatiskt.
- Koppla bort dammsugaren från elnätet och låt den svalna. Avlägsna igensättningen innan den startas igen.

## AVLÄGNSNA TILLTÄPPNINGAR I BORSTHUVUDET

### ⚠ VAR FÖRSIKTIG!

- Slå AV och koppla bort dammsugaren från elnätet innan du avlägsnar tilläppningar i borsthuvudet. Om det förekommer tilläppningar i borsthuvudet kan dammsugaren stängas av. Om det händer måste du ta bort borsthuvudet enligt bilden och avlägsna skräpet.



## ŞEFFAF HAZNENİN™ BOŞALTIMASI



### DİKKAT:

- Şeffaf hazneyi™ boşaltmadan önce elektrikli süpürgeyi kapatın. Toz düzeyi göstergesi MAX işaretine ulaşır ulaşmaz hazneyi boşaltın; haznenin aşırı dolmasına izin vermeyin. Şeffaf hazneyi™ elektrikli süpürgeден çıkarmak için taşıma sapının arkasındaki düğmeye basın. Tozu boşaltmak için kırmızı renkli şeffaf hazne™ tahliye düğmesine basın. British Allergy Foundation (İngiliz Alerji Vakfı) bu ürünü onaylamıştır. Vakif, İngiltere’de bulunan ve alerji bilincini artırma, alerjiyi önleme ve tedavi yöntemleri geliştirme amacını güden ulusal bir yardım kuruluşudur. British Allergy Foundation Seal of Approval, İngiltere’de tescilli bir ticari markadır.

### LÜTFEN DİKKAT:

- Makineyi şeffaf hazne™ olmadan çalıştırmayın.

## ŞEFFAF HAZNENİN™ TEMİZLENMESİ



### DİKKAT:

- Siklonun tamamını suya sokmayın ya da siklonlara su dökmeyin.
- Şeffaf hazneyi™ yerine yerleştirmeden önce tamamen kuru olduğundan emin olun.

### LÜTFEN DİKKAT:

- Şeffaf hazneyi™ temizlemek için deterjan, cila ya da oda kokuları kullanmayın.
- Şeffaf hazneyi™ bulaşık makinesinde yıkamayın.
- Süpürürken, bazı halılar şeffaf hazne™ içinde statik elektrik oluşturabilir. Bunlar tamamen zararsızdır ve ana şebekeye bağlı değildir. Bu etkiyi en aza indirmek için şeffaf hazneyi™ boşaltmadıysanız ve soğuk su ile durulamadıysanız hazneye elinizi veya herhangi bir nesneyi sokmayın.

## FİLTRELERİNİZİN YIKANMASI



### DİKKAT:

- Filtreleri çıkarmadan önce elektrikli süpürgeyi ‘OFF’ konumuna getirerek kapatın.
- Filtreleri elektrikli süpürgeye yerleştirmeden önce tamamen kuru olduklarından emin olun.

### LÜTFEN DİKKAT:

- Bu makinede, şekilde gösterildiği gibi, iki filtre mevcuttur. Performans kaybı yaşamamak için, filtreleri düzenli olarak kontrol etmeniz ve kullanım talimatlarına uygun olarak en az 3 ayda bir kez yıkamanız önemlidir.
- Top şeklindeki ünitadaki filtre, temiz su akana kadar durulanmalı ve silkenmeli, ardından yeniden silkenerek kalan suyun tümü çıkarılmalıdır. Bu normal olarak en fazla 10 durulama işlemi gerektirir. Tamamen kuruması için lütfen 24 saat bekleyin.
- Top şeklindeki ünitadaki filtrelerin gri renge dönmesi normaldir. İnce tozlar emiliyorsa, filtrelerin daha sık yıkanması gerekebilir.
- Filtreleri temizlemek için deterjan kullanmayın.
- Filtreleri bulaşık makinesine, çamaşır makinesine, kurutma makinesine, fırına, mikrodalga fırına ya da açık alevlerin yakınına koymayın.

## TIKANIKLIĞIN ARAŞTIRILMASI



### DİKKAT:

- Tıkanıklıkları araştırmadan önce elektrikli süpürgeyi ‘OFF’ konumuna getirerek kapatın ve fişten çekin.
- Hortumu çıkarmadan ya da hava yolu parçalarını incelemeyen önce elektrikli süpürgeyi dik pozisyonda olduğundan emin olun.
- Tıkanıklığı giderirken kesici nesnelere kaçınınız.
- Makineyi kullanmadan önce tüm parçaları sağlam biçimde yeniden yerlerine oturtun.

### LÜTFEN DİKKAT:

- Tıkanıklıkların açılması elektrikli süpürgezin sınırlı garantisi kapsamında yer almaz. Elektrikli süpürgezin herhangi bir parçası tıkanır, makinenin aşırı ısınır ve ardından otomatik olarak kapanır.
- Makinenizin fişini çekin ve soğumaya bırakın. Yeniden çalıştırmadan önce tıkanıklığı giderin.

## FIRÇA BAŞLIĞINDAKİ TIKANIKLIĞIN GİDERİLMESİ



### DİKKAT:

- Fırça başlığındaki tıkanıklığı gidermeden önce elektrikli süpürgeyi ‘OFF’ konumuna getirerek kapatın ve fişini çekin. Fırça başlığı tıkanmışsa makineniz kapanabilir. Bu durumda, fırça başlığını şekilde gösterildiği gibi çıkarmanız ve tıkanıklığa neden olan artıkları temizlemeniz gerekir.

## AVRUPA UYUMLULUK BİLGİSİ

Bu ürünün bir numunesi test edilmiş ve aşağıdaki Avrupa Direktifleriyle uyumlu olduğu tespit edilmiştir:

2006/95/EC Düşük Voltaj Direktifi, 2004/108/EC EMC Direktifi, 93/68/EEC CE İşareti Direktifi.

## ÜRÜN BİLGİSİ

Net ağırlık 7,5kg, 230-240V, 50Hz, maksimum güç 1200W.

Lütfen dikkat: Küçük ayrıntılar burada gösterilenlerden biraz farklı olabilir.

This product is protected by the following intellectual property rights:

### PATENT/PATENT APPLICATION NUMBERS:

JP 2004-537336; EP 1361812; AU 744408; EP 1119282; JP 2002-527132; US 6,519,807; AU 744362; EP 1121043; JP 2002-527131; US 6,572,078; GB 0326102.1; AU 2002-226556; EP 1370172; JP 2004-528876; US 6,991,666; AU 2002-225207; EP 1361814; JP 2004-520137; US 7,018,439; AU 2001-240894; EP 1268076; JP 2003-528704; US 6,835,222; AU 2002-225232; EP 1361815; JP 3940082; US 6,974,488; AU 2003-283157; EP 1526796; JP 2006-503607; US 2005-0235454; AU 2003-283159; EP 1526797; JP 2005-534442; AU 2003-283161; EP 1526798; JP 2006-503608; AU 2004-294771; EP 1680232; JP 2007-508934; US 2007-0079579; AU 2005-263889; EP 1768536.

Equivalent patents, registered designs and applications exist in other countries.







# !IMPORTANT! ВАЖНО! ПОМЕБНО!

WASH FILTERS • LAVAGE DES FILTRES • FILTER WASCHEN

- FILTERS WASSEN • LAVADO DE LOS FILTROS • LAVAGGIO DEI FILTRI
- ПРОМЫВКА ФИЛЬТРОВ • OPERITE FILTRE



Months  
Mois  
Monate  
Maanden  
Meses  
Mesi  
Месяца  
Mesecev

Wash your filters with cold water at least every 3 months.  
Laver les filtres à l'eau froide au moins tous les 3 mois.  
Filter mindestens alle drei Monate mit kaltem Wasser waschen.  
Was de filters minimaal iedere 3 maanden met koud water.  
Lave los filtros con agua fría al menos cada 3 meses.  
Lavare i filtri con acqua fredda almeno una volta ogni 3 mesi.  
Мойте ваши фильтры в холодной воде как минимум каждые 3 месяца.  
Operite filtre pod mrzlo vodo vsaj vsake 3 mesece.



## Dyson Customer Care

If you have a question about your Dyson vacuum cleaner, call Dyson Customer Care with your serial number and details of where and when you bought the vacuum cleaner, or contact us via the Dyson website. The serial number can be found on the main body of the vacuum cleaner behind the clear bin™.

**GB** Dyson Customer Care  
service@dyson.co.uk  
0800 298 0298  
Dyson Ltd., Tetbury Hill, Malmesbury, Wiltshire SN16 0RP

**IRL** Dyson Customer Care  
www.dyson.ie  
01 475 7109  
Dyson Ireland Limited, Unit G10, Grants Lane,  
Greenogue Business Park, Rathcoole, Dublin 24

**AE** Dyson Customer Care  
uae@dyson.com  
04 800 49 79  
Supra House, Umm Hureir, PO ox 3426,  
Dubai, UAE

**AT** Dyson Kundendienst  
kundendienst-austria@dyson.com  
0810 333 976  
(Zum Ortstarif - aus ganz Österreich)  
Dyson Kundendienst, Holzmanngasse 5  
1210 Wien

**BE** Service Consommateurs Dyson  
Dyson Helpdesk  
helpdesk.benelux@dyson.com  
078 150 980  
Dyson BV, Vlaamse Kaai 8, 2000 Antwerpen

**CH** Service Consommateurs Dyson  
Dyson Kundendienst  
Assistenza Clienti Dyson  
switzerland@dyson.com  
0848 807 907  
Dyson SA, Postfach 6129, CH-8023 Zürich

**CY** Εξυπηρέτηση Πελατών της Dyson  
24 53 2220  
Thetaco Traders Ltd., 75, Eleftherias Ave.,  
7100 Aradippou,  
P.O. Box 41070, 6309 Larnaca, Cyprus

**CZ** Linka pomoci společnosti Dyson  
servis@dyson.cz  
485 130 303  
Able Electric spol. s r.o., Ještědská 90, 460 08 Liberec 8

**DE** Dyson Kundendienst  
kundendienst@dyson.de  
0180 5 33 97 66 (14 Cent/Min - Bundesweit, evtl.  
höhere Kosten aus Mobilfunknetzen)  
Dyson Servicecenter - DVG -, Birkenmaarstr. 50,  
53340 Meckenheim

**DK** Dyson Scandinavia A/S  
helpline.danmark@dyson.com  
0045 70210170  
Snaregade 10B, 1.sal, 1205 København K, Denmark

**ES** Servicio de atención al cliente Dyson  
asistencia.cliente@dyson.com  
902 30 55 30  
Dyson Spain S.L.U., Segre 13, 28002 Madrid

**FI** Dyson asiakaspalvelu  
dyson@suomensahkotuonti.fi  
020 741 1660  
Suomen Sähkötuonti Oy, Elimäenkatu 29, 00510 Helsinki

**FR** Service Consommateurs Dyson  
service.conso@dyson.com  
01 56 69 79 89  
Dyson France, 64 rue La Boétie, 75008 Paris

**HU** Miramax kft. Hungary  
miramax@interware.hu  
036 1 3360037  
Filler u 4, H-1024, Budapest, Hungary

**IT** Assistenza Clienti Dyson  
assistenza.clienti@dyson.com  
848 848 717  
Dyson srl, Via Tazzoli, 6 20154 Milano

**NL** Dyson Helpdesk  
helpdesk.benelux@dyson.com  
020 521 98 90  
Dyson BV, Keizersgracht 209, 1016 DT Amsterdam

**NO** Dyson Norway  
www.dyson.no  
22 33 65 00  
Snaregade 10B, 1. sal, 1205 København K, Denmark

**PL** Dyson Serwis Centralny Klienta  
service.dyson@aged.com.pl  
022 738 31 03  
Aged Co.Ltd., ul. 3 Maja 8, 05-800 Pruszków, Poland

**PT** Serviço de assistência ao cliente Dyson  
asistencia.cliente@dyson.com  
00 800 02 30 55 30  
Dyson Spain S.L.U., Segre 13, 28002 Madrid

**RU** Служба информационной  
и технической поддержки:  
www.dyson.com.ru / info@dyson.ru  
495 380 12 12 (в рабочее время)  
Сервисное обслуживание: 495 755-85-20  
129110, Россия, Москва, Пр.Мира д.56/1

**SE** Dyson Scandinavia A/S  
helpline.danmark@dyson.com  
0045 70210170  
Snaregade 10B, 1.sal, 1205 København K, Denmark

**SI** Steelplast d.o.o.  
info@steelplast.si  
386 4 537 66 15  
Otože 32, 4244 Podnart

**TR** Dyson Danışma Hattı  
info@hakman.com.tr  
0 212 288 45 46  
Hakman Elektronik Ltd. Şti. Barbaros Bulvarı 50/10 34349  
Balmumcu, İstanbul

**ZA** Dyson Customer Care  
help@creativehomewares.co.za  
086 111 5006  
P.O. Box 37153, Champet 7442, Capetown, South Africa