



Table des matières

Contenu de la boîte

Télécharger l'application MyDyson™

Première utilisation

Monter votre casque

Appairer votre casque

Charger votre casque

Régler le flux d'air

Utiliser l'audio

Réduction de bruit active

Bouton-poussoir audio

Voyants LED

Adaptateur avion

Remplacer les filtres

Nettoyer votre casque audio

Remonter votre casque

Contenu de la boîte

Certains accessoires peuvent ne pas être inclus. Des accessoires supplémentaires sont disponibles à la vente sur www.dyson.fr



Casque audio Dyson Zone™ avec purification de l'air

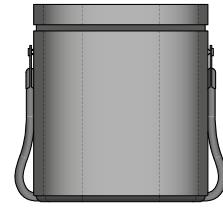

Étui de transport Explorer'

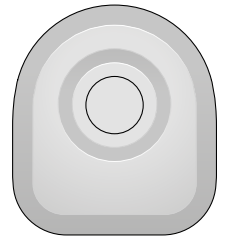

Étui de transport rigide

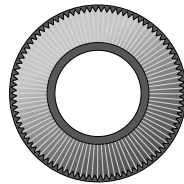

2 filtres à charbon électrostatiques



Pochette souple'

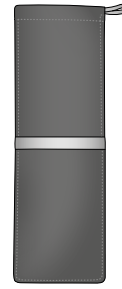

Pochette pour visière

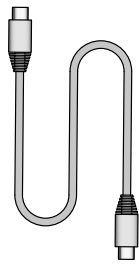

USB-C

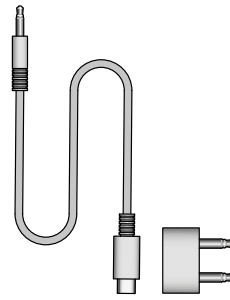

Kit adaptateur avion



Brosse de nettoyage pour la visière

¹Dyson Zone™ Absolute Plus uniquement.

Télécharger l'application MyDyson™

Faisant partie intégrante de l'expérience, l'application MyDyson™ vous permet de contrôler votre casque Dyson Zone™ avec purification de l'air où que vous soyez. Si ce n'est pas déjà fait, téléchargez-la pour obtenir plus de fonctionnalités et les dernières mises à jour.

Téléchargez l'application MyDyson™ depuis l'App Store ou Google Play. Pour créer un nouveau compte, ouvrez l'application et suivez les instructions à l'écran.



Apple et le logo Apple sont des marques commerciales d'Apple Inc., déposées aux États-Unis et dans d'autres pays. L'App Store est une marque de service de Apple Inc. aux États-Unis et dans les autres pays. Google Play et le logo Google Play sont des marques déposées de Google Inc.

Première utilisation

Bouton-poussoir audio

Situé à l'arrière de l'oreillette droite, il vous permet de contrôler votre musique, de régler le volume et d'accéder à l'assistant vocal.



Oreillette ergonomique
Inclinée à -13° et de forme ovale pour envelopper parfaitement l'oreille.

Filtre à charbon électrostatique

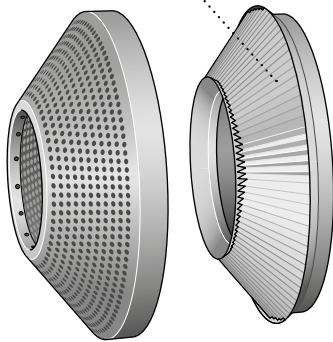

Cache-filtre détachable par simple torsion
Pour un changement facile et hygiénique du filtre.

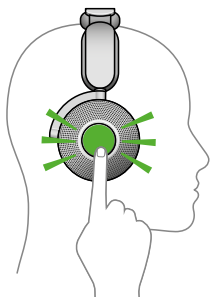

Mode transparence
Pour passer au mode transparence, appuyez deux fois sur l'une des oreillettes. Le bruit ambiant est amplifié.



Réglage coulissant
S'adapte aux différentes formes et tailles de visage.



Téléchargez l'application MyDyson™

Contrôlez votre environnement, où que vous soyez. Accédez à des rapports en temps réel sur la qualité de l'air et le niveau de bruit, vérifiez le statut de votre batterie, la durée de vie du filtre et plus encore.

Mode auto-activité

Contrôlez le flux d'air en fonction de votre activité. Utilisez le bouton sur l'oreillette gauche pour faire défiler le contrôle du flux d'air, ou utilisez l'application.



Visière sans contact
Se fixe pour diffuser de l'air purifié.

Chargeur USB-C
Chargez votre casque avec le câble USB-C.

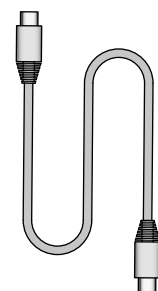

Monter votre casque

Insérez les filtres

Détachez les deux cache-filtres en pivotant et en tirant.

Placez les filtres sur les bords en plastique et insérez-les dans les oreillettes.

Remplacez les cache-filtres et faites-les pivoter pour les remettre en position.

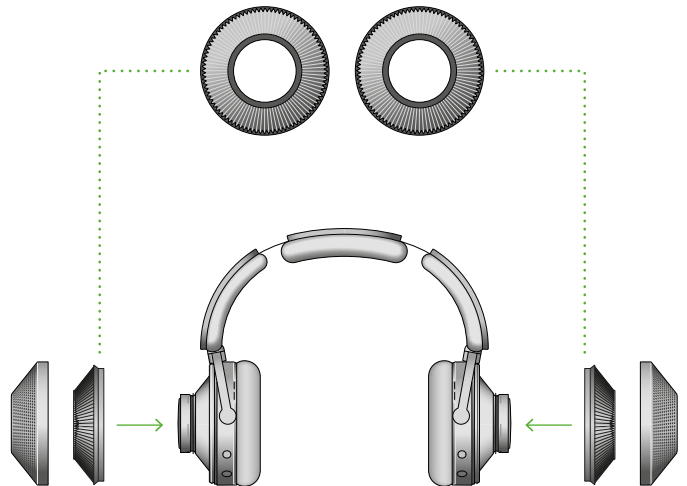
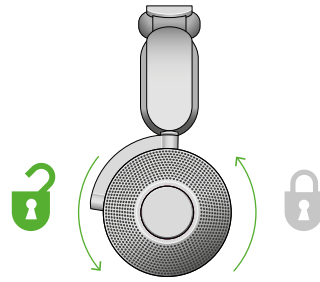

Réglez votre casque

Mettez votre casque.

Réglez l'arceau en le faisant coulisser des deux côtés jusqu'à obtenir un ajustement confortable.

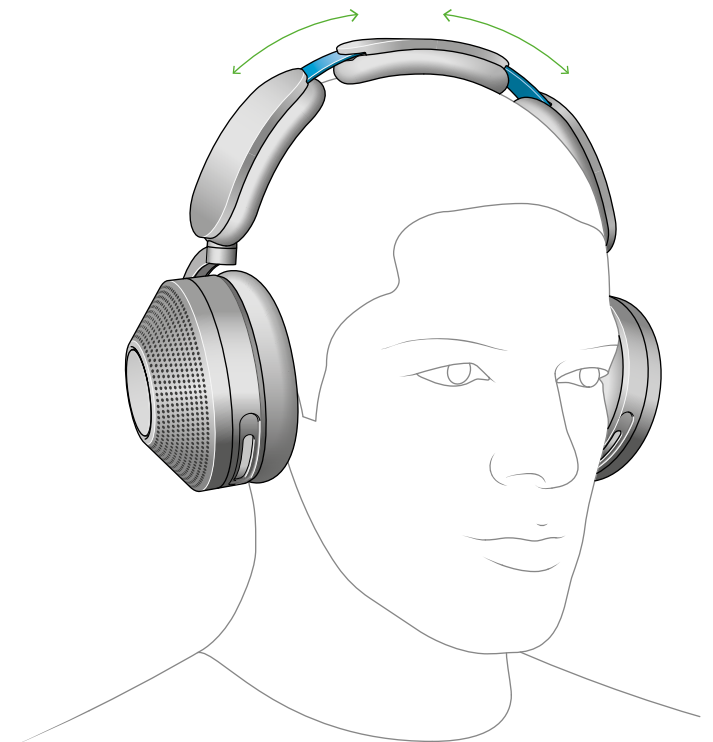

Fixez la visière

Retirez les emballages et étirez complètement les deux extrémités.

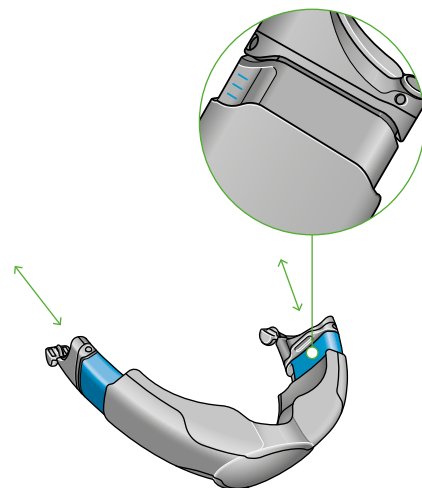
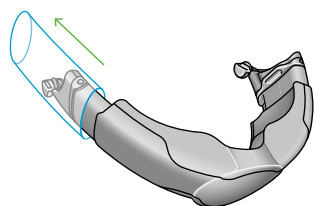

Positionnez la visière sous votre bouche et fixez-la aux oreillettes à l'aide des connecteurs magnétiques.

Poussez-la vers le haut de façon à ce qu'elle recouvre le nez et la bouche.



Régalez la visière

Régalez la visière jusqu'à obtenir une position confortable - elle doit être près de votre visage sans toutefois le toucher. La diffusion du flux d'air purifié commence automatiquement.

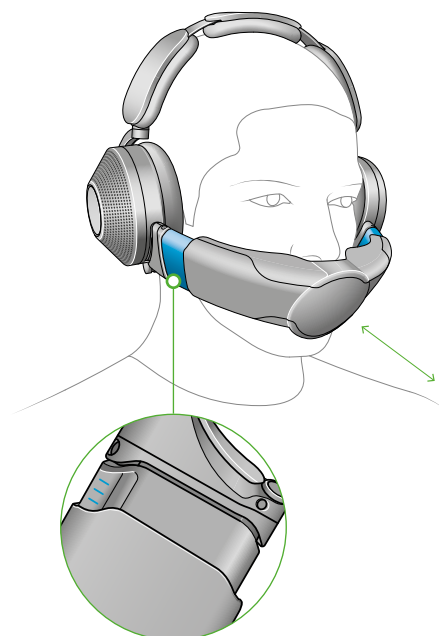

Appairer votre casque

Connectez-vous à l'application MyDyson™

Téléchargez l'application MyDyson™ depuis l'App Store ou Google Play. Pour créer un nouveau compte, ouvrez l'application et suivez les instructions à l'écran.

Si vous possédez déjà un compte, sélectionnez « Ajouter appareil » et suivez les instructions.



Apple et le logo Apple sont des marques commerciales d'Apple Inc., déposées aux États-Unis et dans d'autres pays. L'App Store est une marque de service de Apple Inc. aux États-Unis et dans les autres pays. Google Play et le logo Google Play sont des marques déposées de Google Inc.

Allumez votre casque

Pour l'allumer, maintenez enfoncé le bouton de flux d'air sur l'oreillette gauche. Un voyant LED blanc s'allume.

Pour l'éteindre si vous ne l'utilisez pas, maintenez enfoncé le bouton de flux d'air pendant 5 secondes. Si vous le maintenez enfoncé 5 à 10 secondes supplémentaires, cela aura pour effet de réinitialiser le casque.

Appairez votre casque

Maintenez le bouton de flux d'air enfoncé jusqu'à ce que le voyant LED clignote en bleu.

L'application MyDyson™ vous prévient lorsque l'appairage est terminé.

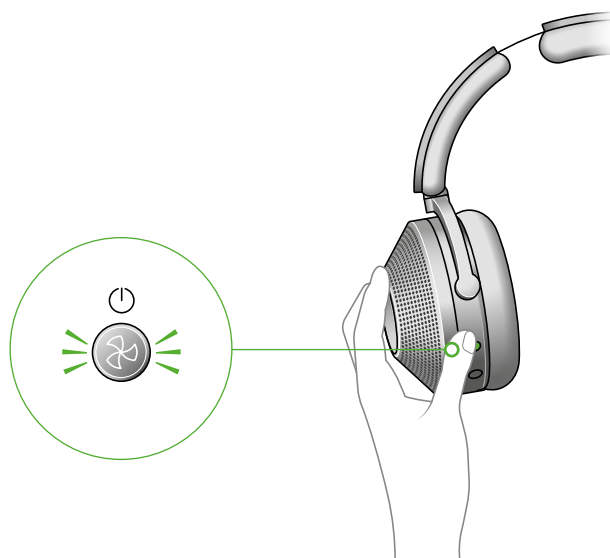

Connexion de l'audio via le Bluetooth®

Ouvrez le Bluetooth dans le menu des réglages de votre appareil mobile. Vérifiez que le Bluetooth est activé et sélectionnez votre casque Dyson Zone™.

Une fois que votre appareil mobile s'est connecté à votre casque, revenez à l'application MyDyson™.



Charger votre casque

Votre casque doit être chargé au moins à 20 % pour pouvoir diffuser de l'air purifié.

Vous pouvez vérifier le niveau de charge en appuyant sur le bouton de flux d'air.

Autonomie de la batterie

L'autonomie de la batterie de votre casque avec purification de l'air est optimisée à mesure que vous l'utilisez. Il faut au moins 5 heures d'utilisation initiale pour obtenir une autonomie optimale.

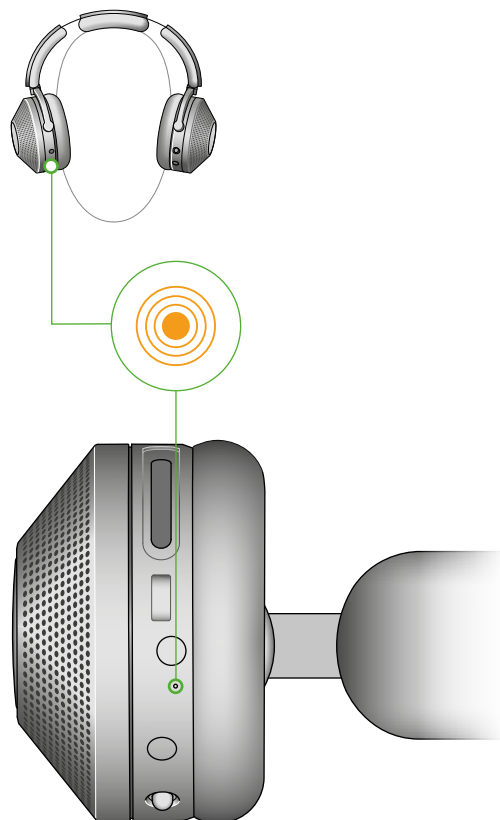

Actions et codes du voyant LED

La batterie est chargée à plus de 20 %

Le voyant LED devient vert.



La batterie est chargée à moins de 20 %

Le voyant LED devient orange fixe pendant 5 secondes.



Chargement en cours

Lorsque le casque est branché et en charge, le voyant LED clignote en orange. Une fois le casque chargé à 100 %, le voyant LED devient vert, puis s'éteint graduellement.



Charge insuffisante pour diffuser de l'air purifié

Le voyant LED clignote orange pendant 5 secondes.



Régler le flux d'air

Votre casque audio Dyson Zone™ avec purification de l'air détecte le niveau d'activité et règle le flux d'air automatiquement. Vous pouvez choisir de régler le niveau manuellement.

Utilisez l'application MyDyson™ pour sélectionner Auto ou réglez les modes manuellement. Sinon, utilisez le bouton derrière l'oreillette gauche pour sélectionner les modes.

Autonomie de la batterie

Vous pouvez prolonger l'autonomie de la batterie en choisissant un flux d'air faible.

Auto
Repos
Légère
Modérée
Désactivé



Mode Automatique

Le flux d'air s'adapte à votre niveau d'activité.



Repos

Réglages sur le flux d'air le plus faible. Avec ce mode, l'autonomie de la batterie est prolongée.



Activité légère

Réglage du flux d'air plus élevé.



Activité modérée

Réglage du flux d'air le plus élevé.



Autonomie de la batterie

L'autonomie de la batterie sera prolongée en choisissant un flux d'air faible.



Utiliser l'audio

Pour utiliser l'audio sur votre casque, vous devez le connecter soit à l'aide du Bluetooth™ soit à l'aide du câble audio.

Vous pouvez utiliser l'audio sur votre casque sans la visière.

Utiliser le bouton audio

Contrôlez l'audio à l'aide de l'application MyDyson™ ou du bouton-poussoir à l'arrière de l'oreillette droite.

Lecture et pause

Appuyez sur le centre du bouton-poussoir pour lancer la lecture. Appuyez de nouveau pour mettre en pause.

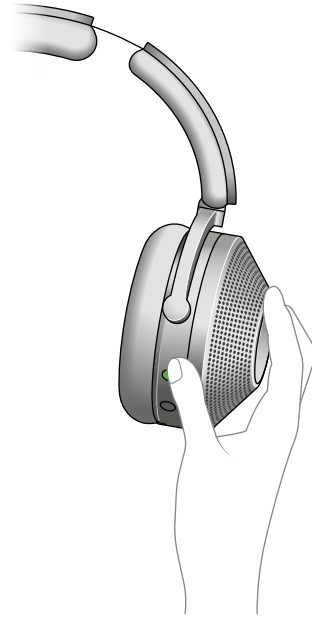
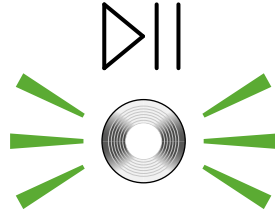

Passer et rechercher

Appuyez à droite ou à gauche du bouton-poussoir pour changer de piste. Maintenez appuyé pour avance rapide ou revenir en arrière.

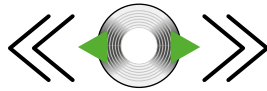

Volume

Poussez le bouton-poussoir vers le haut ou le bas pour régler le volume.

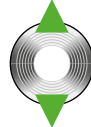

Activer l'assistant vocal

Maintenez enfoncé le centre du bouton-poussoir pour activer le contrôle vocal sur votre appareil mobile.



Réduction de bruit active

Utilisez la réduction de bruit active (ANC) pour neutraliser le bruit ambiant autour de vous.

Mode isolation

Le niveau maximal d'ANC, pour neutraliser le bruit ambiant et le bruit de fond. Il s'agit du réglage par défaut du casque.

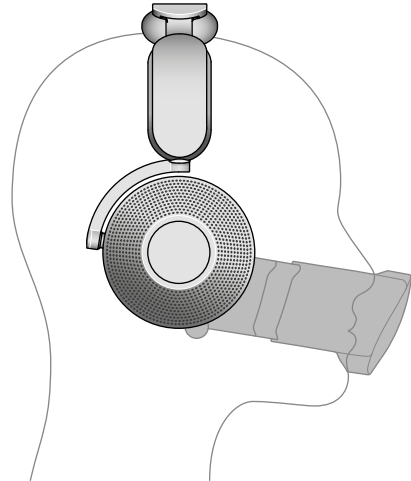

Mode transparence

Pour passer au mode transparence, appuyez deux fois sur l'oreillette. Le bruit ambiant est amplifié.

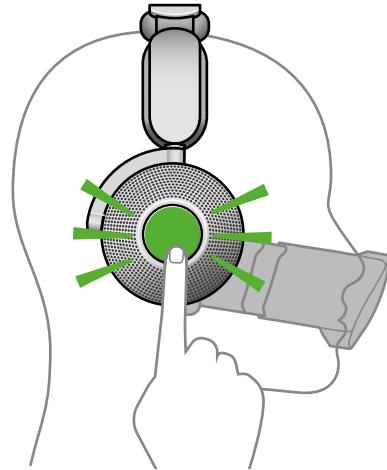

Mode conversation

Rabaissier la visière pour mettre en pause le flux d'air, l'audio et la réduction de bruit. Les voix autour de vous sont amplifiées et vous pouvez entendre même avec votre casque.

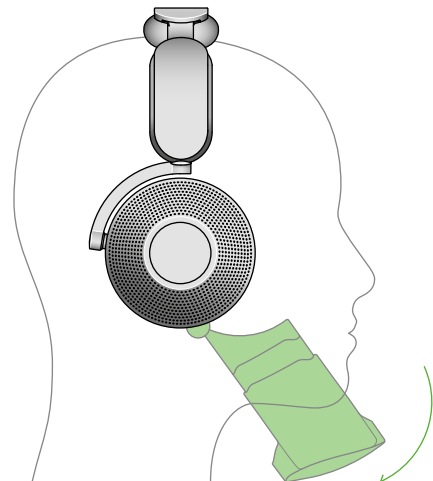

Bouton-poussoir audio

Comment utiliser le bouton-poussoir audio

Contrôlez l'audio à l'aide de l'application MyDyson™ ou du bouton-poussoir situé à l'arrière de l'oreillette droite.

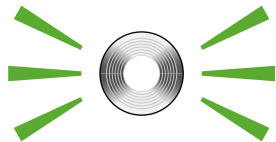

Action

En permanence

Augmenter le volume graduellement
Poussez le bouton-poussoir vers le haut.



Augmenter le volume rapidement
Poussez le bouton-poussoir vers le haut - le volume continue d'augmenter jusqu'à ce que vous lâchiez le bouton-poussoir.



Diminuer le volume graduellement
Poussez le bouton-poussoir vers le bas.



Pendant que vous utilisez l'audio

Lecture et pause de l'audio
Appuyez une fois sur le bouton-poussoir pour lancer la lecture/ mettre en pause l'audio.



Activer l'assistant vocal
Maintenez enfoncé le bouton-poussoir.



**Revenir à la piste précédente
(ou reprendre la piste en cours depuis le début)**
Poussez le bouton-poussoir vers la gauche.



Revenir en arrière
Poussez le bouton-poussoir vers la gauche.



Passer à la piste suivante
Faites glisser une fois le bouton-poussoir vers la droite.



Avance rapide
Maintenez appuyé le bouton-poussoir vers la droite.



Pendant que vous utilisez l'assistant vocal sur votre appareil mobile

Désactiver l'assistant vocal
Appuyez sur le bouton-poussoir.



Pendant que le téléphone sonne

Prendre l'appel
Appuyez sur le bouton-poussoir.



Rejeter l'appel
Maintenez enfoncé le bouton-poussoir.



Pendant un appel en cours

Terminer l'appel
Appuyez sur le bouton-poussoir.



Voyants LED

Les voyants LED vous préviennent lorsque votre casque audio Dyson Zone™ avec purification de l'air requiert votre attention.

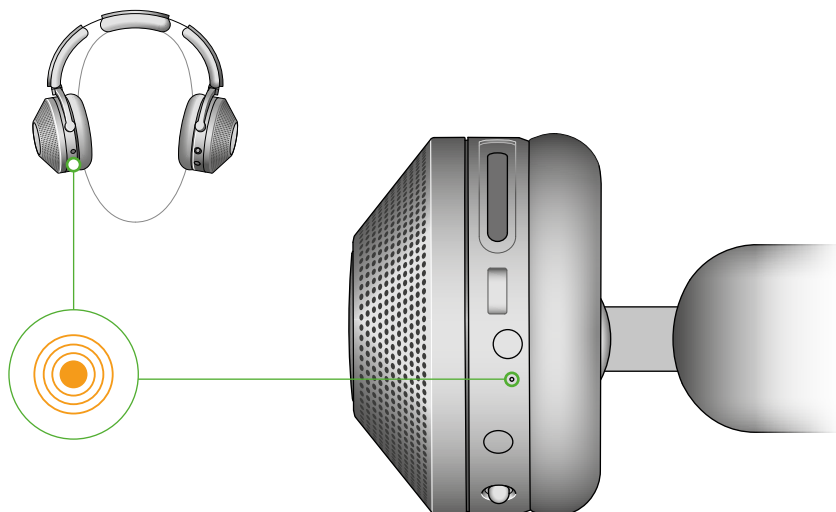

Action

Allumer Voyant LED blanc - temporaire (passage de arrêt à marche).	
Éteindre Voyant LED blanc - temporaire (passage de marche à arrêt).	

Batterie

La batterie est chargée à plus de 20 % Lorsque vous retirez le casque ou que vous appuyez sur le bouton gauche - Voyant LED vert.	
La batterie est chargée à moins de 20 % Lorsque vous retirez le casque ou que vous appuyez sur le bouton gauche - Voyant LED orange.	
Branché - Chargé à 100 % Voyant LED fixe vert pendant 5 minutes, puis s'éteint graduellement.	
Branché - En charge Voyant LED orange - pulse pendant qu'il est en charge.	
Autonomie insuffisante pour utiliser la fonction purification d'air Voyant LED orange - clignote pendant 5 secondes.	
Batterie chargée à moins de 20 % Voyant LED orange - fixe pendant 5 secondes.	

Bluetooth™

Bluetooth™ détectable Voyant LED bleu - pulse en continu.	
Bluetooth connecté avec succès Voyant LED bleu - arrête de pulser en continu. Audio - son d'accueil.	

Filtre

Nettoyage du filtre nécessaire Voyant LED rose - pulse.	
---	--

Alertes

Contactez l'assistance technique Dyson Voyant LED rouge - clignote pendant 5 secondes.	
Mise à jour en cours d'installation Voyant LED blanc - clignote et pulse.	

Adaptateur avion

Branchez le câble du mode avion à l'adaptateur à deux broches, puis branchez-vous à la plateforme de divertissement de l'avion via le port audio.

L'adaptateur avion ne peut charger votre casque audio Dyson Zone™ avec purification de l'air qu'avec le câble USB-C.

Remarque : les commandes audio de votre casque audio Dyson Zone™ avec purification de l'air ne fonctionnent pas lorsque vous utilisez l'adaptateur avion.



Avertissement

L'adaptateur à deux broches sert uniquement à brancher le casque à une sortie audio. Le brancher à une prise secteur pourrait entraîner un feu ou un risque de choc électrique.

Remplacer les filtres

Cycle de vie des filtres

Votre casque et votre application MyDyson™ vous préviennent lorsque les filtres arrivent en fin de cycle de vie. La durée de vie des filtres dépend de la quantité de temps passé à utiliser le casque ainsi que du niveau d'activité.

Les filtres ne sont pas lavables et doivent être remplacés lorsque l'application MyDyson™ vous indique de le faire.

Retirez les coques des oreillettes

Faites pivoter les coques qui se trouvent sur les oreillettes jusqu'à ce qu'elles se détachent.

Retirez les filtres

Retirez délicatement les filtres en soulevant et en prenant soin de ne pas faire tomber de poussière dans les oreillettes. Jetez les filtres.

Insérez les nouveaux filtres

Retirez les emballages des filtres et insérez-les dans les oreillettes.

Remplacez les coques et faites-les pivoter pour les verrouiller en position.

Une fois que vous avez remplacé les filtres, il est important de réinitialiser leur durée de vie dans l'application MyDyson™.

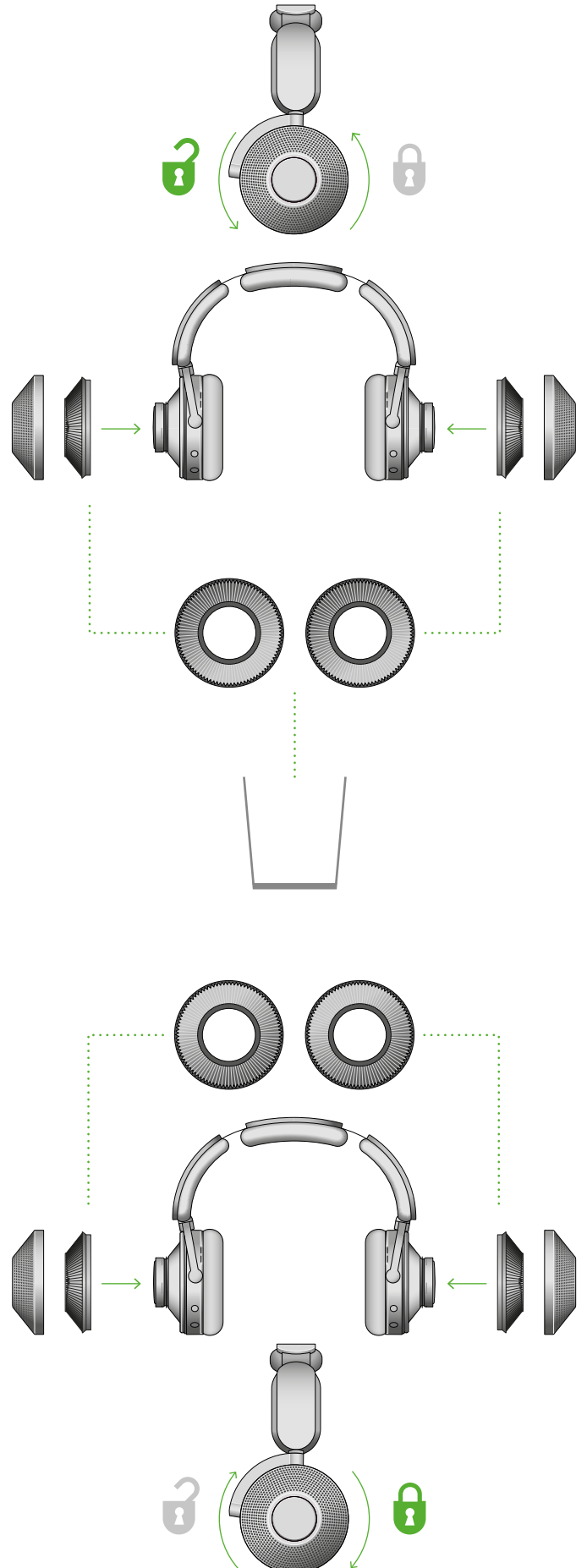

Nettoyer votre casque audio

Il est important de nettoyer régulièrement votre casque afin que ses performances restent optimales. Prévoyez suffisamment de temps pour qu'il sèche avant la prochaine utilisation.

En raison des matériaux et des processus de fabrication employés, votre casque ainsi que son emballage peuvent dégager une légère odeur.

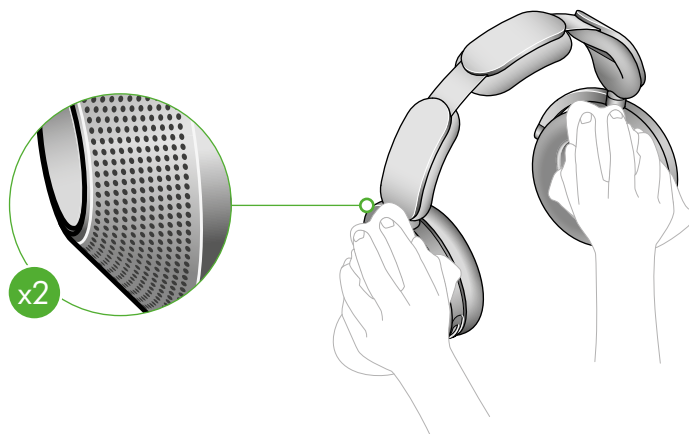

Nettoyage rapide

Les coques des oreillettes

Enlevez la poussière et les débris des perforations dont sont dotées les coques des oreillettes à l'aide d'un chiffon doux, humide et non pelucheux.

Les coussinets des oreillettes

Enlevez la poussière et les débris à l'aide d'un chiffon doux, humide et non pelucheux.

La visière

Enlevez la poussière et les débris à l'aide d'un chiffon doux, humide et non pelucheux.



Nettoyage régulier

Détachez la visière

Poussez la visière vers le bas et tirez-la doucement pour la détacher des oreillettes.

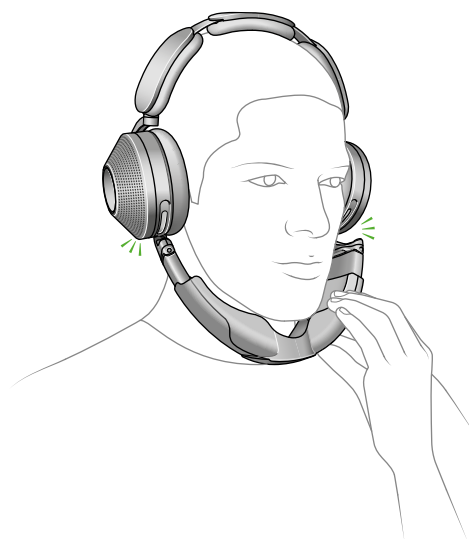

Pincez les bords externes du maillage pour le sortir de la visière.

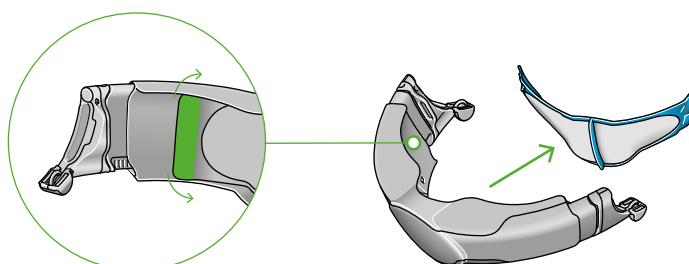

Faites glisser les extensions latérales vers l'extérieur et détachez-les de la visière.

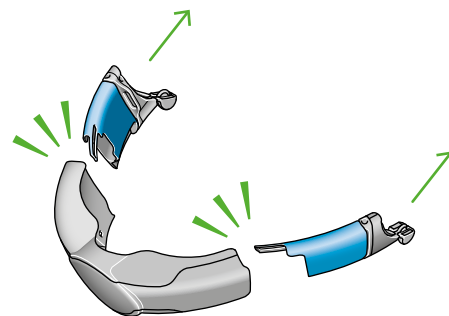

Nettoyez la visière

Nettoyez la visière et le maillage à l'eau tiède et au liquide vaisselle. Utilisez la brosse de nettoyage Dyson pour visière afin d'atteindre toutes les zones.

Rincez soigneusement tous les éléments.

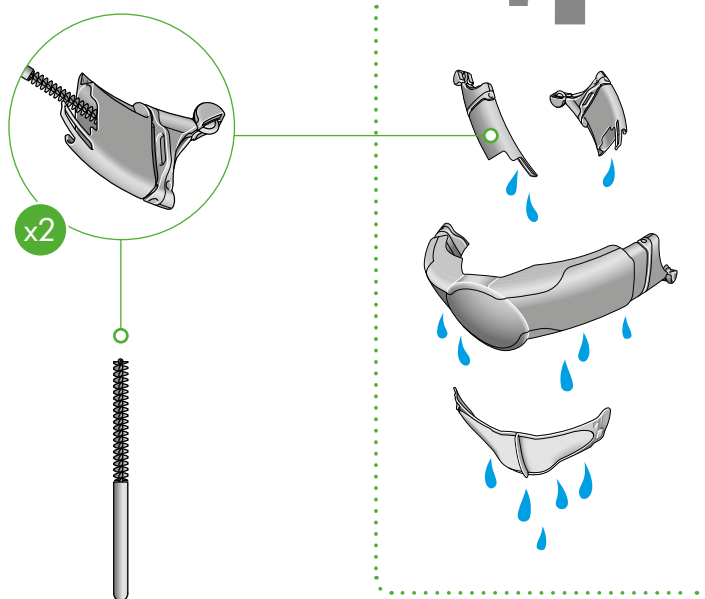

Faites sécher la visière

Laissez sécher votre visière dans un endroit tempéré et bien ventilé.

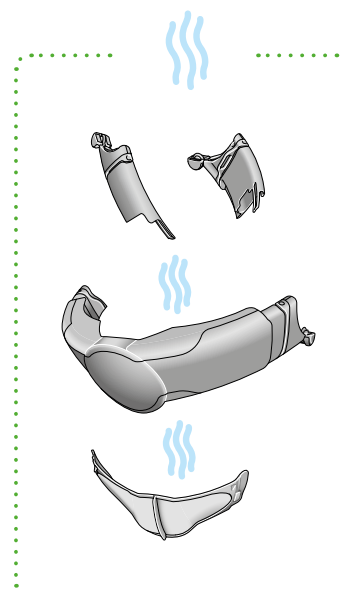

Remonter votre casque

Remontez la visière

Assurez-vous que toutes les parties de la visière sont complètement sèches avant de les replacer.

Insérez et faites coulisser les rallonges latérales jusqu'à ce qu'elles s'enclenchent.

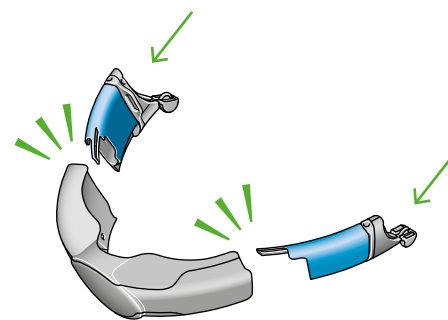

Clipsez le maillage interne.

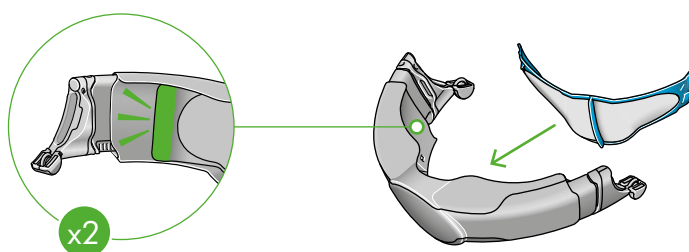

Fixez la visière au casque.

